

DISEMOBEL®

CLOE

COLECCIÓN



ESPACIOS
LLENOS
DE
VIDA

CLOE

COLECCIÓN

PRODUCTO NACIONAL FABRICADO POR DISEMOBEL, S.L. YECLA (MURCIA) ESPAÑA
MADE IN SPAIN. MANUFACTURED BY DISEMOBEL Ltd. YECLA (MURCIA) SPAIN
PRODUIT ESPAGNOL. FABRIQUÉ PAR DISEMOBEL, S.L. YECLA (MURCIA) ESPAGNE
ИСПАНСКИЙ ПРОДУКТ. ПРОИЗВЕДЕНО ФАБРИКОЙ ДИСЕМОБЕЛЬ, Г.ЕКЛА (МУРСИЯ) ИСПАНИЯ

Indice

Index / Содержание

AMBIENTES HABITATS / AMBIANCES / ОБСТАНОВКА	02
MESAS T.V. T.V. TABLES / MEUBLES TV / ТУМБА ТВ	14
VITRINAS SHOWCASES / VITRINES / ВИТРИНЫ	18
APARADOR Y MÓDULO PTAS. SIDEBOARD AND MOD. WITH DOORS / BUFFET ET MODULE PORTES / ПРИЛAVOK И МОДУЛЬ ДВЕРИ	21
MESAS CENTRO CENTER TABLES / TABLES BASSE / ЖУРНАЛЬНЫЕ СТОЛЫ	23
MESA COMEDOR DINING TABLE / TABLE DE REPAS / ОБЕДЕННЫЙ СТОЛ	30
SILLA CHAIR / CHAISE / СТУЛ	31
ENTRADAS ENTRANCE SETS / MEUBLES D' ENTRÉE / ПРИХОЖИЕ	32
ZAPATEROS SHOE CLOSETS / MEUBLES À CHAUSSURES / ОБУВНИЦЫ	48
ESTANTES SHELVES / ÉTAGÈRES / ПОЛКИ	54
MUESTRARIO DE ACABADOS WOOD FINISH SAMPLES / ÉCHANTILLONS DES FINITIONS / ОБРАЗЦЫ ЦВЕТОВ	57

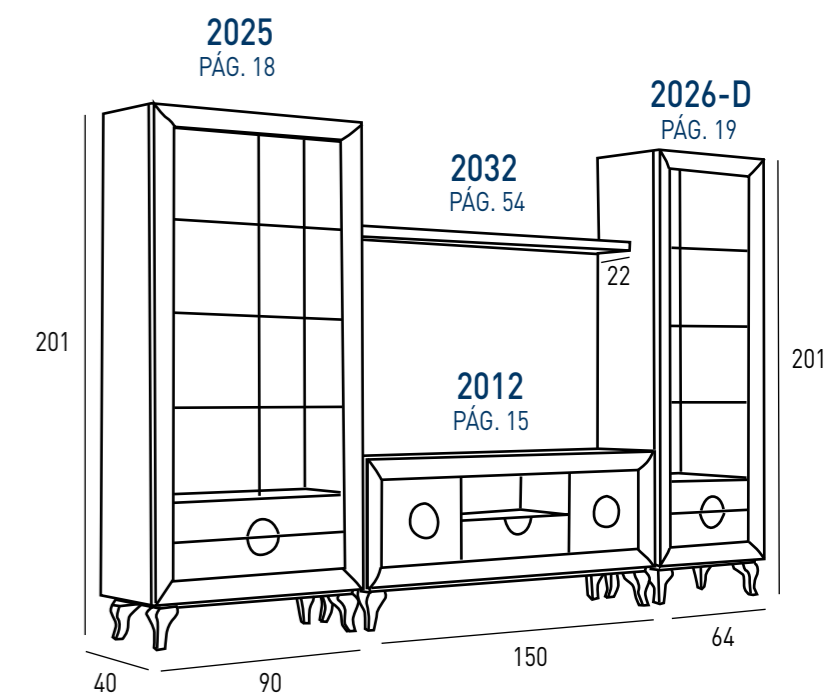

TOTAL PUNTOS COMPOSICIÓN: 1.479
 COMPOSITIONS TOTAL POINTS
 ОБСТАНОВКА ИТОГО БАЛЛОВ

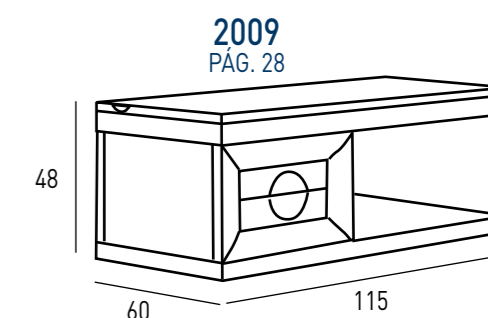

PUNTOS MESA: 339
 TABLE POINTS
 ЖУРНАЛЬНЫЙ СТОЛ БАЛЛОВ



Moldura Curva: Oro-10 / Pata nº2: Blanco / Tiradores nº6 y 8: Oro-10 / Resto: Blanco
 Otras opciones ver pág. 55

Round Moulding: Oro-10 / Leg nº2: Blanco / Handles nº6 and 8: Oro-10 / Rest: Blanco
 Check other options at page 55

Moulure Courbe: Oro-10 / Pied nº2: Blanco / Poignées nº6 et 8: Oro-10 / Reste: Blanco
 Autres options voir pag. 56

Рама изогнутая: Oro-10 / Ножка nº 2 / Ручки nº6 и 8: Oro-10 / Остальное: Blanco
 Другие варианты смотреть на стр. 56

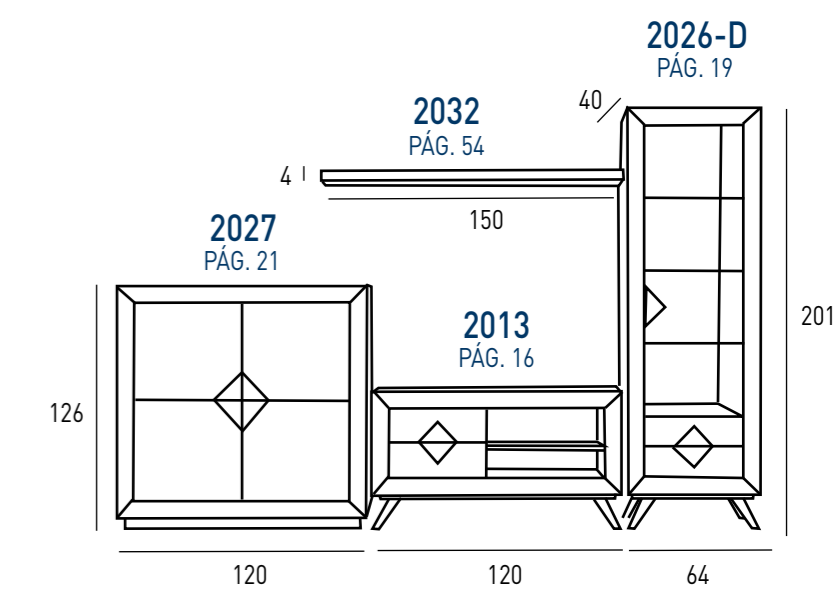

TOTAL PUNTOS COMPOSICIÓN: 1.332
 COMPOSITIONS TOTAL POINTS
 ОБСТАНОВКА ИТОГО БАЛЛОВ



Moldura Recta: Beig / Pata nº1 y Zócalo: Moka / Tirador nº4: Beig / Resto: Moka
 Otras opciones ver pág. 55

Straight Moulding: Beig / Leg nº1 and Base: Moka / Handle nº4: Beig / Rest: Moka
 Check other options at page 55

Moulure Droite: Beig / Pied nº1 et Socle: Moka / Poignée nº4: Beig / Reste: Moka
 Autres options voir pag. 56

Рама прямая: Beig / Ножка nº 1 и Цоколь / Ручка nº4: Beig / Остальное: Moka
 Другие варианты смотреть на стр. 56

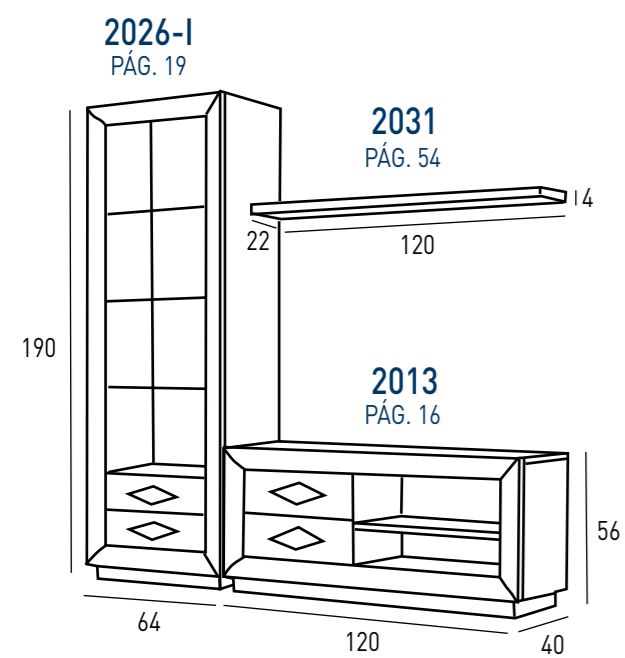

TOTAL PUNTOS COMPOSICIÓN: **867**
 COMPOSITIONS TOTAL POINTS
 ОБСТАНОВКА ИТОГО БАЛЛОВ



Moldura Curva: Plata-10 / Zócalo: Capuccino / Tirador nº5: Plata-10 / Resto: Capuccino
 Otras opciones ver pág. 55

Round Moulding: Plata-10 / Base: Capuccino / Handle nº5: Plata-10 / Rest: Capuccino
 Check other options at page 55

Moulure Courbe: Plata-10 / Socle: Capuccino / Poignée nº5: Plata-10 / Reste: Capuccino
 Autres options voir pag. 56

Рама изогнутая: Plata-10 / Цоколь: Саруццино / Ручка nº5: Plata-10 / Остальное: Саруццино
 Другие варианты смотреть на стр. 56



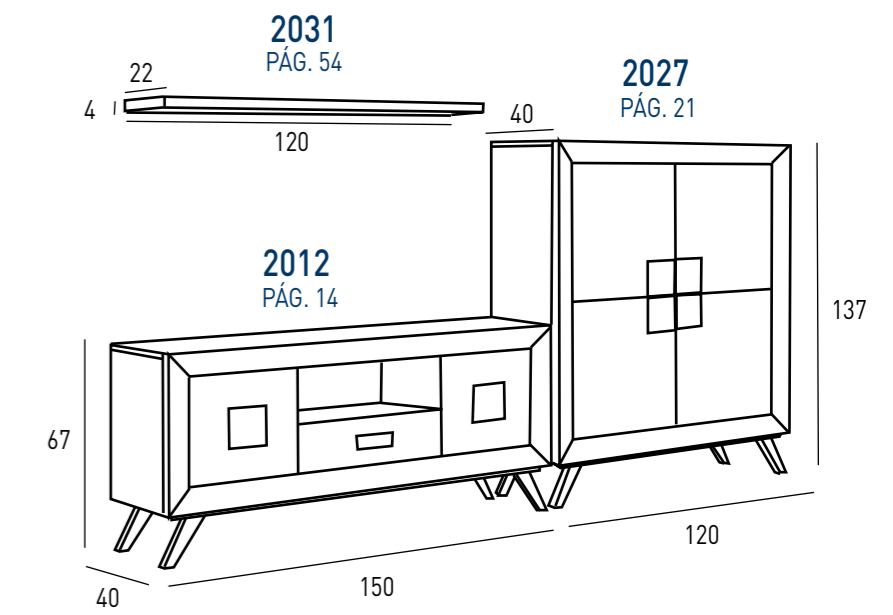

TOTAL PUNTOS COMPOSICIÓN: **875**
 COMPOSITIONS TOTAL POINTS
 ОБСТАНОВКА ИТОГО БАЛЛОВ

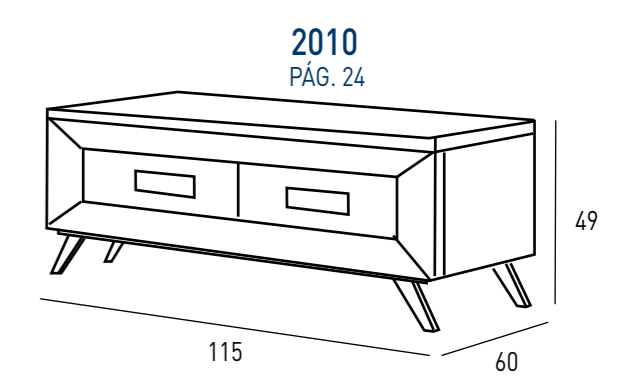

PUNTOS MESA: **365**
 TABLE POINTS
 ЖУРНАЛЬНЫЙ СТОЛ БАЛЛОВ

 **Moldura Recta y Pata nº1: Beig / Tiradores nº7 y 1: Visón mate / Frontes: Moka / Resto: Beig**
 Otras opciones ver pág. 55

Straight Moulding and Leg nº1: Beig / Handles nº7 and 1: Vison mate / Fronts: Moka / Rest: Beig
 Check other options at page 55

Moulure Droite et Pied nº1: Beig / Poignées nº7 et 1: Vison mate / Faces: Moka / Reste: Beig
 Autres options voir pag 56

Рама прямая и Ножка № 1: Beig / Ручки №7 и 1: Vison mate / Передняя часть : Moka / Остальное: Beig
 Другие варианты смотреть на стр. 56

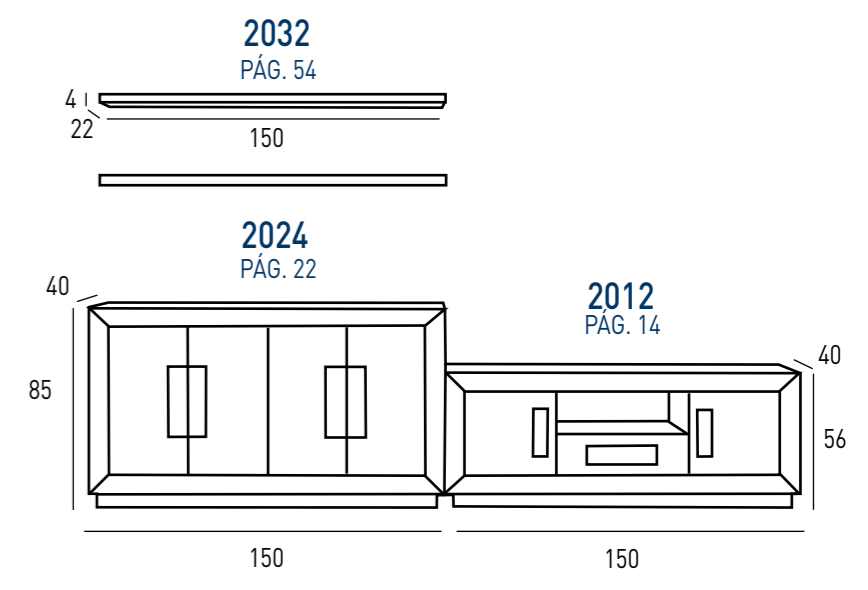
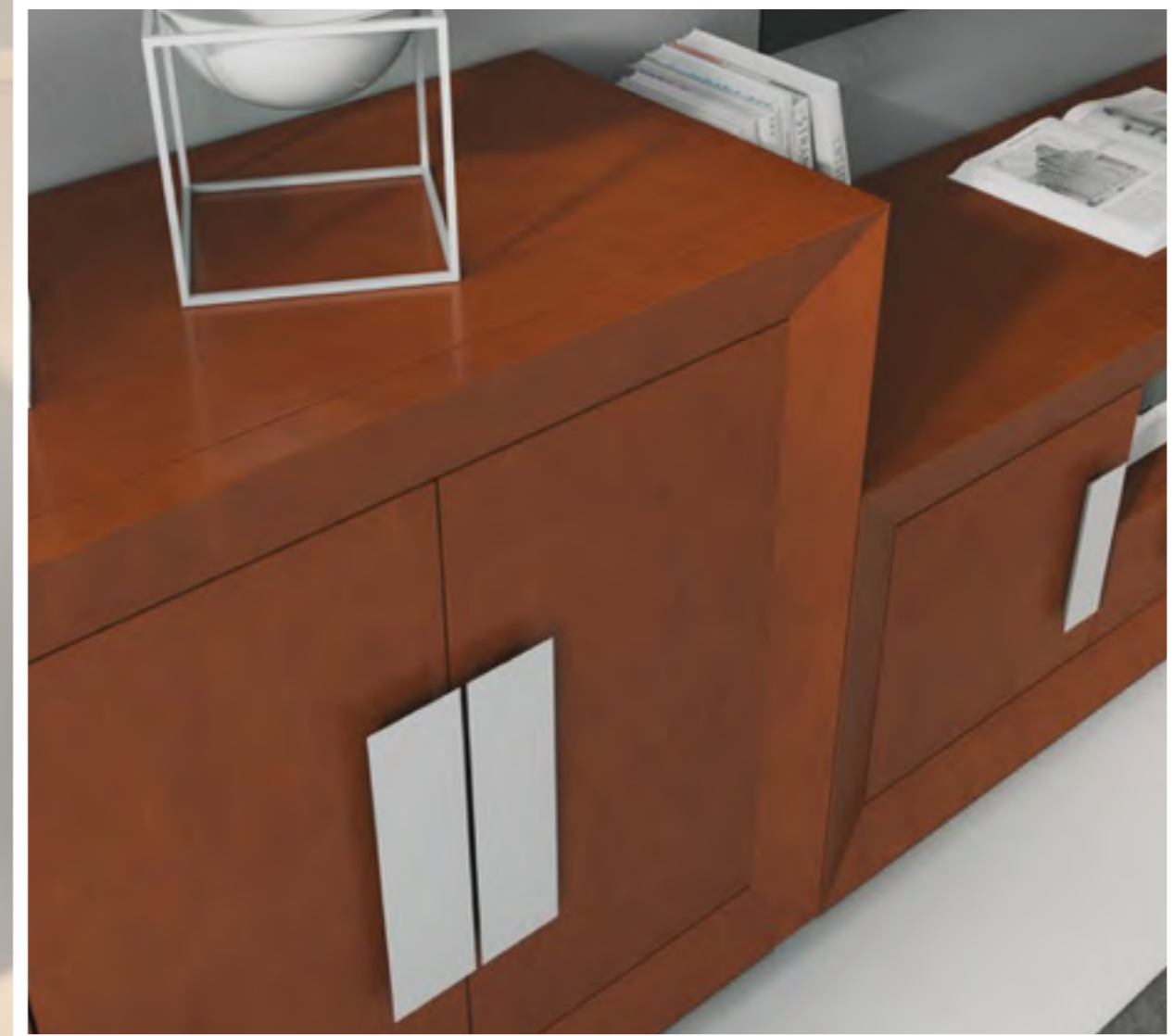

TOTAL PUNTOS COMPOSICIÓN: 975
 COMPOSITIONS TOTAL POINTS
 ОБСТАНОВКА ИТОГО БАЛЛОВ

 **Moldura Recta y Zócalo: Cerezo-7 / Tiradores nº3 y 2: Plata-10 / Resto: Cerezo-7**
 Otras opciones ver pág. 55

Straight Moulding and Base: Cerezo-7 / Handles nº3 and 2: Plata-10 / Rest: Cerezo-7
 Check other options at page 55

Moulure Droite et Socle: Cerezo-7 / Poignées nº3 et 2: Plata-10 / Reste: Cerezo-7
 Autres options voir pag. 56

Рама прямая и Цоколь: Cerezo-7 / Ручки nº3 и 2: Plata-10 / Остальное: Cerezo-7
 Другие варианты смотреть на стр. 56

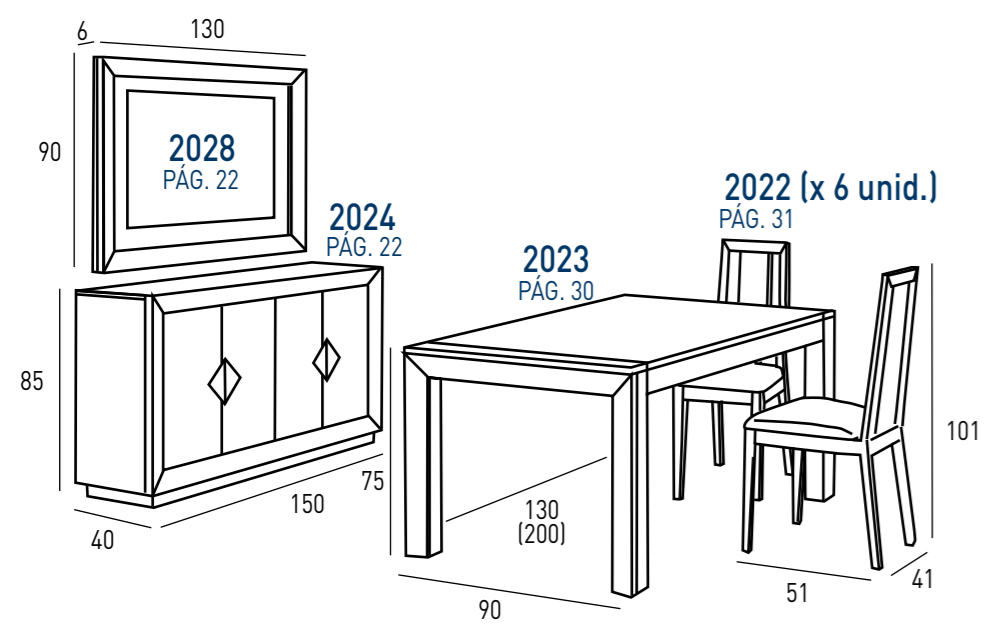

TOTAL PUNTOS COMPOSICIÓN: 1.874
 COMPOSITIONS TOTAL POINTS
 ОБСТАНОВКА ИТОГО БАЛЛОВ



Moldura Recta y Zócalo: Blanco / Tirador nº4: Blanco / Frente Aparador e Interior Marco: Moka
 Tapizado Asiento: nº11 / Resto: Blanco / Otras opciones ver pág. 55

Straight Moulding and Base: Blanco / Handle nº4: Blanco / Sideboard front and interior Frame: Moka
 Upholstery Seat: nº11 / Rest: Blanco / Check other options at page 55

Moulure Droite et Socle: Blanco / Poignée nº4: Blanco / Faces Buffet et Cadre intérieur: Moka
 Tissu Siège: nº11 / Reste: Blanco / Autres options voir pag. 56

Рама прямая и Цоколь: Blanco / Ручка nº4: Blanco / Передняя часть прилавка и внутренняя рамка: Moka
 Обтянутое Сиденье: nº11 / Остальное: Blanco / Другие варианты смотреть на стр. 56





MOD.	→ ↗ ↑	PUNTOS / POINTS	M ³	KG.
2012	MESA TV. TV. TABLE MEUBLE TV ТУМБА ТВ	150 x 40 x 56 (67)	353	0,481 55

Moldura recta y Zócalo: Arena-1 mate / Tirador nº2: Plata-10 / Resto: Arena-1 mate
 Straight Moulding and Base: Arena-1 mate / Handle nº2: Plata-10 / Rest: Arena-1 mate
 Moulure Droite et Socle: Arena-1 mate / Poignée nº2: Plata-10 / Reste: Arena-1 mate
 Рама прямая и Цоколь: Arena-1 mate / Ручка nº2: Plata-10 / Остальное: Arena-1 mate

Otras opciones ver pág. 55 / Check other options at page 55
 Autres options voir pag. 56 / Другие варианты смотреть на стр. 56



MOD.		→ ↗ ↑	PUNTOS / POINTS	M ³	KG.
2012	MESA TV. TV. TABLE MEUBLE TV ТУМБА ТВ		150 x 40 x 67 (56)	353	0,481 55

 **Moldura Curva: Oro-10 / Pata nº2: Blanco / Tirador nº6: Oro-10 / Resto: Blanco**
 Round Moulding: Oro-10 / Leg nº2: Blanco / Handle nº6: Oro-10 / Rest: Blanco
 Moulure Courbe: Oro-10 / Pied nº2: Blanco / Poignée nº6: Oro-10 / Reste: Blanco
 Рама изогнутая: Oro-10 / Ножка nº2: Blanco / Ручка nº6: Oro-10 / Остальное: Blanco

Otras opciones ver pág. 55 / Check other options at page 55
 Autres options voir pag. 56 / Другие варианты смотреть на стр. 56



MOD.		→ ↗ ↑	PUNTOS / POINTS	M ³	KG.
2013	MESA TV. TV. TABLE MEUBLE TV ТУМБА ТВ	120 x 40 x 56 (67)	318	0,387	47

 **Moldura Curva: Grafito / Zócalo: Gris / Tirador nº4: Grafito / Resto: Gris**
 Round Moulding: Grafito / Base: Gris / Handle nº4: Grafito / Rest: Gris
 Moulure Courbe: Grafito / Socle: Gris / Poignée nº4: Grafito / Reste: Gris
 Рама изогнутая: Grafito / Цоколь: Gris / Ручка nº4: Grafito / Остальное: Gris

Otras opciones ver pág. 55 / Check other options at page 55
 Autres options voir pag. 56 / Другие варианты смотреть на стр. 56



MOD.		→ ↗ ↑	PUNTOS/POINTS	M ³	KG.
2013	MESA TV. TV. TABLE MEUBLE TV ТУМБА ТВ		120 x 40 x 67 (56)	318	0,387 47

Moldura recta: Moka / Pata nº1: Moka / Tirador nº1: Moka / Cajones: Blanco mate / Resto: Moka
 Straight Moulding: Moka / Leg nº1: Moka / Handle nº1: Moka / Drawers: Blanco mate / Rest: Moka
 Moulure droite: Moka / Pied nº1: Moka / Poignée nº1: Moka / Tiroirs: Blanco mate / Reste: Moka
 Рама прямая: Moka / Ножка nº1 и Ручка nº1: Moka / Ящиков: Blanco mate / Остальное: Moka

Otras opciones ver pág. 55 / Check other options at page 55
 Autres options voir pag. 56 / Другие варианты смотреть на стр. 56



MOD.	→ ↗ ↑	PUNTOS / POINTS	M ³	KG.
2025 VITRINA C/LED, C/2 PTAS. SHOWCASE W/LED, W/2-DOORS VITRINE A/LED, A/2-PORTES ВИТРИНА С ГАЛОГЕНОВОЙ ЛАМПОЧКОЙ ДЛЯ ПОДСВЕТКИ/ 2 ДВЕРЦЫ	90 x 40 x 190 (201)	572	0,847	98



Moldura Curva: Capuccino / Zócalo: Capuccino / Tirador nº2 y 3: Oro-10 / Resto: Capuccino
 Round Moulding: Capuccino / Base: Capuccino / Handles nº2 and 3: Oro-10 / Rest: Capuccino
 Moulure Courbe: Capuccino / Socle: Capuccino / Poignée nº 2 et 3: Oro-10 / Reste: Capuccino
 Рама изогнутая и Цоколь: Саруцино / Ручки nº2 и 3: Оро-10 / Остальное: Саруцино

Otras opciones ver pág. 55 / Check other options at page 55
 Autres options voir pag. 56 / Другие варианты смотреть на стр. 56



MOD.	→ ↗ ↑	PUNTOS / POINTS	M ³	KG.
2026-D 📷	VITRINA C/LED, C/PTA. (DCHA.) SHOWCASE W/LED, W/RIGHT DOOR VITRINE A/LED A/PORTE DROITE ВИТРИНА С ГАЛОГЕНОВОЙ ЛАМПОЧКОЙ ДЛЯ ПОДСВЕТКИ/ ПРАВАЯ ДВЕРЦА	64 x 40 x 201 (190)	487	0,613 79
2026-I	VITRINA C/LED, C/PTA. (IZDA.) SHOWCASE W/LED, W/LEFT DOOR VITRINE A/LED A/PORTES GAUCHES ВИТРИНА С ГАЛОГЕНОВОЙ ЛАМПОЧКОЙ ДЛЯ ПОДСВЕТКИ/ ЛЕВАЯ ДВЕРЦА			



Moldura recta: Grafito / Pata nº1: Gris / Tirador nº4: Grafito / Resto: Gris
 Straight Moulding: Grafito / Leg nº1: Gris / Handle nº4: Grafito / Rest: Gris
 Moulure Droite: Grafito / Pied nº1: Gris / Poignée nº4: Grafito / Reste: Gris
 Рама прямая: Grafito / Ножка nº1: Gris / Ручка nº4: Grafito / Остальное: Gris

Otras opciones ver pág. 55 / Check other options at page 55
 Autres options voir pag. 56 / Другие варианты смотреть на стр. 56



MOD.	→ ↗ ↑	PUNTOS / POINTS	M ³	KG.
2021 VITRINA C/2 PTAS. SHOWCASE W/2 DOORS VITRINE AVEC 2 PORTES ВИТРИНА С 2 ДВЕРЦАМИ	120 x 40 x 126 (137)	498	0,709	77



Moldura recta: Oro-10 / Zócalo: Blanco / Tirador nº3 : Oro-10 / Resto: Blanco
 Straight Moulding: Oro-10 / Base: Blanco / Handle nº3: Oro-10 / Rest: Blanco
 Moulure Droite: Oro-10 / Socle: Blanco / Poignée nº3: Oro-10 / Reste: Blanco
 Рама прямая: Oro-10 / Цоколь: Blanco / Ручка nº3: Oro-10 / Остальное: Blanco

Otras opciones ver pág. 55 / Check other options at page 55
 Autres options voir pag. 56 / Другие варианты смотреть на стр. 56



MOD.	→ ↗ ↑	PUNTOS / POINTS	M ³	KG.
2027	MÓDULO 4 PUERTAS			
	MODULE 4 DOORS	120 x 40 x 137 (126)	460	0,769
	MODULE 4 PORTES			73
	МОДУЛЬ 4 ДВЕРИ			



Moldura Curva: Oro-10 / Pata nº2: Blanco / Tirador nº6: Plata-10 / Resto: Blanco
 Round Moulding: Oro-10 / Leg nº2: Blanco / Handle nº6: Plata-10 / Rest: Blanco
 Moulure Courbe: Oro-10 / Pied nº2: Blanco / Poignée nº6: Plata-10 / Reste: Blanco
 Рама изогнутая: Oro-10 / Ножка nº2: Blanco / Ручка nº6: Plata-10 / Остальное: Blanco

Otras opciones ver pág. 55 / Check other options at page 55
 Autres options voir pag. 56 / Другие варианты смотреть на стр. 56



MARCO / FRAMED / CADRE / ЗЕРКАЛО MOD. 2028



MOD.	→ ↗ ↑	PUNTOS / POINTS	M ³	KG.	
2024	APARADOR 4 PTAS. SIDEBOARD 4 DOORS BUFFET 4 PORTES ПРИЛAVOK/ БУФЕТ 4 ДВЕРИ	150 x 40 x 96 (85)	488	0,677	73
2029	MARCO CON LUNA FRAMED MIRROR CADRE MIROIR	130 x 4 x 90	148	0,100	19
2028	ЗЕРКАЛО С РАМОЙ	130 x 6 x 90	158	0,126	27



Moldura Curva: Blanco / Tirador nº2: Plata-10 / Pata nº2: Blanco / Resto: Capuccino
 Round Moulding: Blanco / Handle nº2: Plata-10 / Leg nº2: Blanco / Rest: Capuccino
 Moulure Courbe: Blanco / Poignée nº2: Plata-10 / Pied nº2: Blanco / Reste: Capuccino
 Рама изогнутая: Blanco / Ручка nº2: Plata-10 / Ножка nº2: Blanco / Остальное: Capuccino

Otras opciones ver pág. 55 / Check other options at page 55
 Autres options voir pag. 56 / Другие варианты смотреть на стр. 56

MARCO / FRAMED / CADRE / ЗЕРКАЛО MOD. 2050



MOD.	→ ↗ ↑	PUNTOS / POINTS	M ³	KG.	
2048	APARADOR 4 PTAS. SIDEBOARD 4 DOORS BUFFET 4 PORTES ПРИЛAVOK/ БУФЕТ 4 ДВЕРИ	200 x 40 x 85 (96)	632	0,800	92
2049	MARCO CON LUNA FRAMED MIRROR CADRE MIROIR	 180 x 6 x 90	225	0,170	36
2050	ЗЕРКАЛО С РАМОЙ	180 x 4 x 90	206	0,140	35



APARADOR: Moldura Recta y Tirador nº7: Teja / Zócalo: Blanco / Resto: Blanco
MARCO CON LUNA: Moldura Recta: Teja / Resto: Blanco
 Otras opciones ver pág. 55

SIDEBOARD: Straight Moulding and Handle nº7: Teja / Base: Blanco / Rest: Blanco
 FRAMED MIRROR: Straight Moulding: Teja / Rest: Blanco
 Check other options at page 55

BUFFET: Moulure droite et Poignée nº7: Teja / Socle: Blanco / Reste: Blanco
 CADRE MIROIR: Moulure Droite: Teja / Reste: Blanco
 Autres options voir pag. 56

ПРИЛAVOK: Рама прямая: Teja / Ручка nº7: Teja / Основание: Blanco / Остальное: Blanco
 ЗЕРКАЛО: Рама прямая: Teja / Остальное: Blanco
 Другие варианты смотреть на стр. 56



Plomo / Cristal: Negro

	MOD.	→ ↗ ↑	PUNTOS / POINTS	M ³	KG.
MESA CENTRO ELEVABLE ELEVABLE CENTER TABLE	2052	90 x 90 x 45	335	0,430	67
TABLE BASSE RELEVABLE ЖУРНАЛЬНЫЙ СТОЛ-ТРАНСФОРМЕР	2051	100 x 50 x 45	240	0,280	43

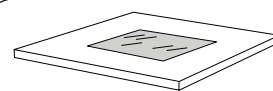

Tapa cristal central
W/central glass top
Plateau central verre
Стеклопанель центральная столешница

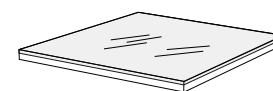

Tapa entera de cristal
W/full-glass top
Plateau entier verre
Стеклопанель столешница

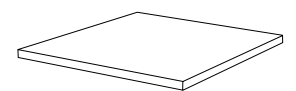

Tapa madera
Wooden top
Plateau en bois
Деревянная столешница



 Blanco

MOD.	→ ↗ ↑	PUNTOS / POINTS	M ³	KG.
2020 MESA CENTRO ELEVABLE ELEVABLE CENTER TABLE TABLE BASSE RELEVABLE ЖУРНАЛЬНЫЙ СТОЛ-ТРАНСФОРМЕР	115 x 60 x 45	264	0,365	57

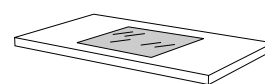

Tapa cristal central
W/central glass top
Plateau central verre
Стеклопанель центральная столешница

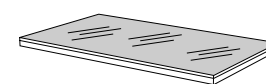

Tapa entera de cristal
W/full-glass top
Plateau entier verre
Стеклопанель столешница

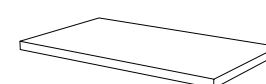

Tapa madera
Wooden top
Plateau en bois
Деревянная столешница



MOD.	→ ↗ ↑	PUNTOS / POINTS	M ³	KG.	
2010	MESA CENTRO ELEVABLE EXPOSITORA SHOWCASE ELEVABLE CENTER TABLE TABLE BASSE RELEVABLE ET EXPOSANTE ЖУРНАЛЬНЫЙ СТОЛ-ТРАНСФОРМЕР (ВЫСТАВОЧНЫЙ)	115 x 60 x 49 (42)	365	0,403	60



Moldura recta, Pata n°1 y Tirador n°5: Blanco mate / Tapa cristal-entero: Arena
 Straight Moulding, Leg n°1 and Handle n°5: Blanco mate / Full glass top: Arena
 Moulure Droite, Pied n°1 et Poignée n°5: Blanco mate / Plateau entier verre: Arena
 Рама прямая, Ножка n°1 и Ручка n°5: Blanco mate / Стеклопанель: Arena

Otras opciones ver pág. 55 / Check other options at page 55
 Autres options voir pag. 56 / Другие варианты смотреть на стр. 56

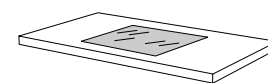

Tapa cristal central
 W/central glass top
 Plateau central verre
 Стеклопанель центральная столешница

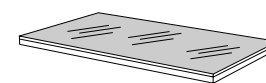

Tapa entera de cristal
 W/full-glass top
 Plateau entier verre
 Стеклопанель столешница

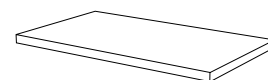

Tapa madera
 Wooden top
 Plateau en bois
 Деревянная столешница



MOD.	→ ↗ ↑	PUNTOS / POINTS	M ³	KG.
2035 MESA CENTRO ELEVABLE EXPOSITORA SHOWCASE ELEVABLE CENTER TABLE TABLE BASSE RELEVABLE ET EXPOSANTE ЖУРНАЛЬНЫЙ СТОЛ-ТРАНСФОРМЕР (ВЫСТАВОЧНЫЙ)	100 x 50 x 49 (42)	333	0,297	48



Moldura curva y Pata n°2: Plata-10 / Tirador n°2: Oro-10 / Tapa Madera y Resto: Plata-10
 Round Moulding and Leg n°2: Plata-10 / Handle n°2: Oro-10 / Wooden Top and Rest: Plata-10
 Moulure Courbe et Pied n°2: Plata-10 / Poignée n°2: Oro-10 / Plateau en bois et Reste: Plata-10
 Рама изогнутая и Ножка n°2: Plata-10 / Ручка n°2: Oro-10 / Деревянная столешница и Остальное: Plata-10

Otras opciones ver pág. 55 / Check other options at page 55
 Autres options voir pag. 56 / Другие варианты смотреть на стр. 56

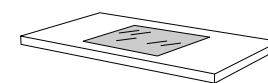

Tapa cristal central
 W/central glass top
 Plateau central verre
 Стекланная центральная столешница

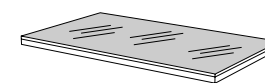

Tapa entera de cristal
 W/full-glass top
 Plateau entier verre
 Стекланная столешница

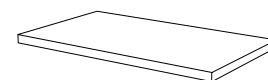

Tapa madera
 Wooden top
 Plateau en bois
 Деревянная столешница



MOD.	→ ↗ ↑	PUNTOS / POINTS	M ³	KG.
2036 MESA CENTRO ELEVABLE EXPOSITORA SHOWCASE ELEVABLE CENTER TABLE TABLE BASSE RELEVABLE ET EXPOSANTE ЖУРНАЛЬНЫЙ СТОЛ-ТРАНСФОРМЕР (ВЫСТАВОЧНЫЙ)	90 x 90 x 42 (49)	411	0,468	71



Moldura Curva: Grafito / Zócalo: Beig / Tirador nº2: Beig / Resto: Beig / Tapa Cristal Central: Blanco
 Round Moulding: Grafito / Base: Beig / Handle nº2: Beig / Rest: Beig / Central Glass Top: Blanco
 Moulure Courbe: Grafito / Socle: Beig / Poignée nº2: Beig / Reste: Beig / Plateau Verre Central: Blanco
 Рама изогнутая: Grafito / Цоколь: Beig / Ручка nº2: Beig / Остальное: Beig / Стеклопанель центральная: Blanco

Otras opciones ver pág. 55 / Check other options at page 55
 Autres options voir pag. 56 / Другие варианты смотреть на стр. 56

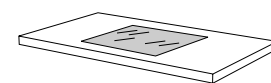

Tapa cristal central
 W/central glass top
 Plateau central verre
 Стеклопанель центральная

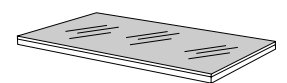

Tapa entera de cristal
 W/full-glass top
 Plateau entier verre
 Стеклопанель полная

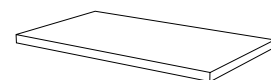

Tapa madera
 Wooden top
 Plateau en bois
 Деревянная панель



MOD.	→ ↗ ↑	PUNTOS / POINTS	M ³	KG.
2034 MESA CENTRO ELEVABLE EXPOSITORA SHOWCASE ELEVABLE CENTER TABLE TABLE BASSE RELEVABLE ET EXPOSANTE ЖУРНАЛЬНЫЙ СТОЛ-ТРАНСФОРМЕР (ВЫСТАВОЧНЫЙ)	90 x 90 x 48	395	0,459	62



Moldura Curva: Moka / Tirador nº1: Moka / Tapa Madera y Resto: Blanco mate
 Round Moulding: Moka / Handle nº1: Moka / Wooden Top and Rest: Blanco mate
 Moulure Courbe: Moka / Poignée nº1: Moka / Plateau en Bois et Reste: Blanco mate
 Рама изогнутая: Moka / Ручка nº1: Moka / Деревянная столешница и Остальное: Blanco mate

Otras opciones ver pág. 55 / Check other options at page 55
 Autres options voir pag. 56 / Другие варианты смотреть на стр. 56

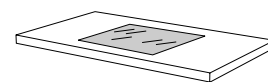

Tapa cristal central
 W/central glass top
 Plateau central verre
 Стекланная центральная столешница

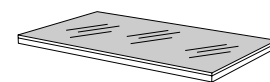

Tapa entera de cristal
 W/full-glass top
 Plateau entier verre
 Стекланная столешница



Tapa madera
 Wooden top
 Plateau en bois
 Деревянная столешница

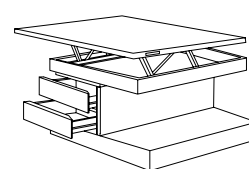

Columna izquierda
 Left column / Colonne gauche
 Колонна правая

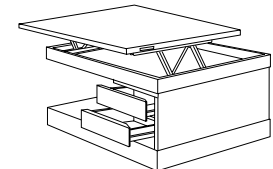

Columna derecha
 Right column / Colonne droite
 Колонна левая



MOD.	→ ↗ ↑	PUNTOS / POINTS	M ³	KG.
2009 MESA CENTRO ELEVABLE EXPOSITORA SHOWCASE ELEVABLE CENTER TABLE TABLE BASSE RELEVABLE ET EXPOSANTE ЖУРНАЛЬНЫЙ СТОЛ-ТРАНСФОРМЕР (ВЫСТАВОЧНЫЙ)	115 x 60 x 48	339	0,396	54



Moldura Curva: Gris / Tirador nº5: Gris / Tapa Madera / Resto: Capuccino
 Round Moulding: Gris / Handle nº5: Gris / Wooden Top / Rest: Capuccino
 Moulure Courbe: Gris / Poignée nº5: Gris / Plateau en Bois / Reste: Capuccino
 Рама изогнутая: Gris / Ручка nº5: Gris / Деревянная столешница / Остальное: Capuccino

Otras opciones ver pág. 55 / Check other options at page 55
 Autres options voir pag. 56 / Другие варианты смотреть на стр. 56

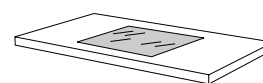

Tapa cristal central
 W/central glass top
 Plateau central verre
 Стеклянная центральная столешница

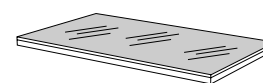

Tapa entera de cristal
 W/full-glass top
 Plateau entier verre
 Стеклянная столешница

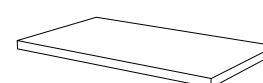

Tapa madera
 Wooden top
 Plateau en bois
 Деревянная столешница

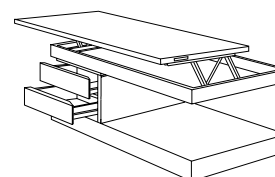

Columna izquierda
 Left column / Colonne gauche
 Колонна правая

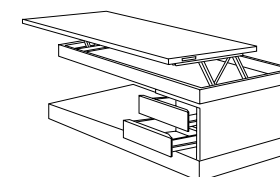

Columna derecha
 Right column / Colonne droite
 Колонна левая



MOD.	→ ↗ ↑	PUNTOS / POINTS	M ³	KG.
2033 MESA CENTRO ELEVABLE EXPOSITORA SHOWCASE ELEVABLE CENTER TABLE TABLE BASSE RELEVABLE ET EXPOSANTE ЖУРНАЛЬНЫЙ СТОЛ-ТРАНСФОРМЕР (ВЫСТАВОЧНЫЙ)	100 x 50 x 48	310	0,292	43



Moldura Curva: Blanco / Tirador nº1: Blanco / Resto: Blanco / Tapa Cristal Central: Negro
 Round Moulding: Blanco / Handle nº1: Blanco / Rest: Blanco / Central Glass Top: Negro
 Moulure Courbe: Blanco / Poignée nº1: Blanco / Reste: Blanco / Plateau Verre Central: Negro
 Рама изогнутая: Blanco / Ручка nº1: Blanco / Остальное: Blanco / Стеклопанель центральная: Negro

Otras opciones ver pág. 55 / Check other options at page 55
 Autres options voir pag. 56 / Другие варианты смотреть на стр. 56

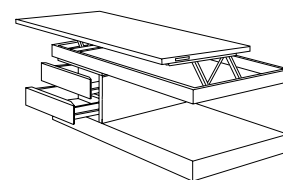

Columna izquierda
Left column / Colonne gauche
Колонна правая

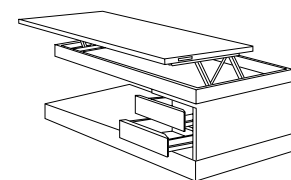

Columna derecha
Right column / Colonne droite
Колонна левая



MOD.		→ ↗ ↑	PUNTOS / POINTS	M ³	KG.
2023	MESA COMEDOR EXTENSIBLE EXTENDING DINING TABLE TABLE DE REPAS EXTENSIBLE ОБЕДЕННЫЙ СТОЛ РАСКЛАДНОЙ	130 x 90 x 75 Abierta: 200 Open / Ouverte Раскрытый	472	0,250	67



Moldura Recta (Opción: moldura curva) / Blanco
 Straight Moulding (Option: round moulding) / Blanco
 Moulure Droite (Option: Moulure courbe) / Blanco
 Рама прямая: (Вариант: Рама изогнутая) / Blanco



MOD.	→ ↗ ↑	PUNTOS / POINTS	M ³	KG.
2022	44 x 51 x 101	126	0,347 (2 un.)	12 (2 un.)
SILLA CHAIR CHAISE СТУЛ				



Visón mate / Tela nº 11
 Visón mate / Fabric nº 11
 Visón mate / Tissu nº 11
 Visón mate / Ткань nº 11



MOD.	→ ↗ ↑	PUNTOS / POINTS	M ³	KG.	
667	CONSOLA CONSOLE КОНСОЛЬ	77 x 28 x 85	247	0,230	22
668	MARCO CON LUNA FRAMED MIRROR CADRE MIROIR ЗЕРКАЛО С РАМОЙ	70 x 2 x 100	117	0,046	7



Cajonera + Zócalo: Blanco mate / Central: Grafito / Marco: Blanco mate
 Drawers + Base: Blanco mate / Central part: Grafito / Mirror: Blanco mate
 Partie avec tiroirs + Socle: Blanco mate / Central: Grafito / Cadre: Blanco mate
 Комод + Основание: Blanco mate / Центральный: Grafito / Зеркало: Blanco mate



MOD.		→ ↗ ↑	PUNTOS / POINTS	M ³	KG.
672	CONSOLA CONSOLE КОНСОЛЬ	114 x 28 x 85	303	0,342	29
665	MARCO CON LUNA FRAMED MIRROR CADRE MIROIR ЗЕРКАЛО С РАМОЙ	100 x 2 x 100	135	0,064	8



Almendra / Frente + Zócalo: Teja / Marco: Almendra
 Almendra / Drawers fronts + Base: Teja / Mirror: Almendra
 Almendra / Faces tiroirs + Socle: Teja / Cadre: Almendrae
 Almendra / Передняя часть ящиков + Основание: Teja / Зеркало: Almendra



MOD.		→ ↗ ↑	PUNTOS / POINTS	M ³	KG.	
664	CONSOLA CONSOLE КОНСОЛЬ		114 x 28 x 85	305	0,336	31
666	MARCO CON LUNA FRAMED MIRROR CADRE MIROIR ЗЕРКАЛО С РАМОЙ		90 x 2 x 110	134	0,064	10



Cajonera y Zócalo: Teja / Central: Blanco mate / Marco: Blanco mate
 Drawers + base: Teja / Central part: Blanco mate / Mirror: Blanco mate
 Partie avec tiroirs + Socle: Teja / Central: Blanco mate / Cadre: Blanco mate
 Комод + основание: Teja / Центральный: Blanco mate / Зеркало: Blanco mate



MOD.	→ ↗ ↑	PUNTOS / POINTS	M ³	KG.	
664	CONSOLA CONSOLE КОНСОЛЬ	114 x 28 x 85	305	0,336	31
666	MARCO CON LUNA FRAMED MIRROR CADRE MIROIR ЗЕРКАЛО С РАМОЙ	90 x 2 x 110	134	0,064	10





Cajonera y Zócalo: Moka / Central: Beig / Marco: Beig

Drawers + base: Moka / Central part: Beig / Mirror: Beig

Partie avec tiroirs + Socle: Moka / Central: Beig / Cadre: Beig

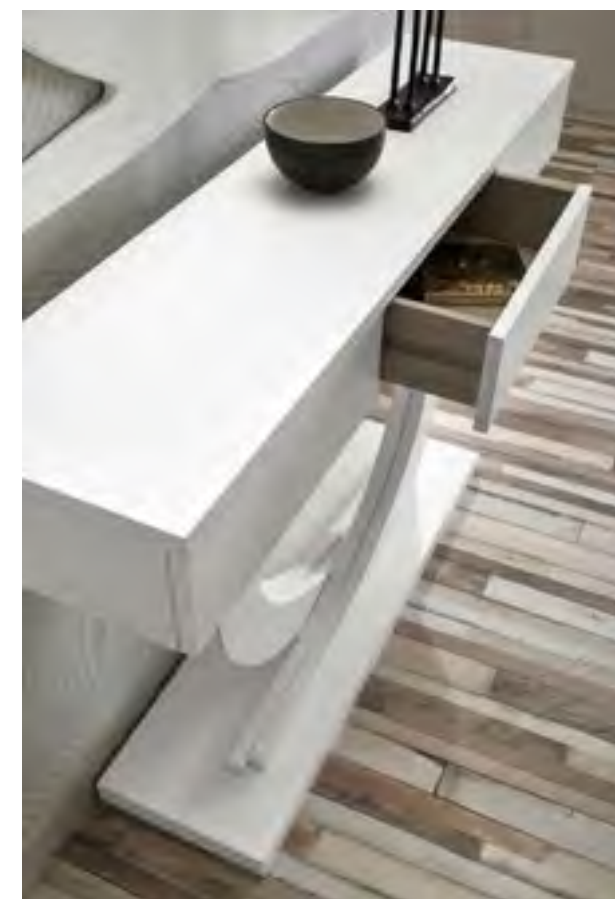
Комод + основание: Мокa / Центральный: Beig / Зеркало: Beig



 Blanco mate

MOD.		→ ↗ ↑
660	CONSOLA CONSOLE КОНСОЛЬ	114 x 28 x 85
661	MARCO CON LUNA FRAMED MIRROR CADRE MIROIR ЗЕРКАЛО С РАМОЙ	101 x 2 x 104

MOD.	PUNTOS / POINTS	M ³	KG.
660	303	0,336	29
661	130	0,068	11



CONSOLA
Cajonera + Zócalo: Grafito / Central: Plata-10
MARCO CON LUNA
Plata-10

CONSOLE
Drawers + Base: Grafito / Central part: Plata-10
FRAMED MIRROR
Plata-10

CONSOLE
Partie avec tiroirs + Socle: Grafito / Central: Plata-10
CADRE MIROIR
Plata-10

КОНСОЛЬ
комод + Цоколь: Grafito / Центральный: Plata-10
ЗЕРКАЛО
Plata-10

	MOD.	→ ↗ ↑	PUNTOS / POINTS	M ³	KG.
CONSOLA CONSOLE КОНСОЛЬ	660 📷	114 x 28 x 85	303	0,336	29
	669	77 x 28 x 85	245	0,230	20

	MOD.	→ ↗ ↑	PUNTOS / POINTS	M ³	KG.
MARCO CON LUNA FRAMED MIRROR CADRE MIROIR ЗЕРКАЛО С РАМОЙ	663 📷	101 x 2 x 104	127	0,067	10
	671	75 x 2 x 78	100	0,038	6



Capuccino

	MOD.	→ ↗ ↑	PUNTOS / POINTS	M ³	KG.
CONSOLA	669 📷	77 x 28 x 85	245	0,230	20
CONSOLE					
КОНСОЛЬ	660	114 x 28 x 85	303	0,336	29

	MOD.	→ ↗ ↑	PUNTOS / POINTS	M ³	KG.
MARCO CON LUNA	670 📷	75 x 2 x 75	107	0,037	6
FRAMED MIRROR					
CADRE MIROIR	665	100 x 2 x 100	135	0,064	8
ЗЕРКАЛО С РАМОЙ					



CONSOLA
Gris / Frontes Cajones: Negro.
MARCO CON LUNA
Gris

CONSOLE
Gris / Drawers fronts: Negro
FRAMED MIRROR
Gris

CONSOLE
Gris / Faces Tiroirs: Negro
CADRE MIROIR
Gris

КОНСОЛЬ
Gris / Передняя часть ящиков: Negro
ЗЕРКАЛО
Gris

MOD.		→ ↗ ↑
662	CONSOLA CONSOLE КОНСОЛЬ	114 x 28 x 85
665	MARCO CON LUNA FRAMED MIRROR CADRE MIROIR ЗЕРКАЛО С РАМОЙ	100 x 2 x 100

MOD.	PUNTOS / POINTS	M ³	KG.
662	280	0,336	29
665	135	0,064	8



CONSOLA
Moldura Curva: Gris / Tirador nº4: Gris / Resto:Gris.

MARCO CON LUNA
Moldura Curva: Gris

Otras opciones ver pág. 55

CONSOLE
Round Moulding: Gris / Handle nº4: Gris / Rest: Gris

FRAMED MIRROR
Round Moulding: Gris

Check other options at page 55

CONSOLE
Moulure Courbe: Gris / Poignée nº4: Gris / Reste: Gris

CADRE MIROIR
Moulure Courbe: Gris

Autres options voir pag. 56

КОНСОЛЬ
Рама изогнутая: Gris / Ручка nº4: Gris / Остальное: Gris

ЗЕРКАЛО
Рама изогнутая: Gris

Другие варианты смотреть на стр. 56

	MOD.	→ ↗ ↑	PUNTOS / POINTS	M³	KG.
CONSOLA	2005 📷	100 x 30 x 39	216	0,152	24
CONSOLE					
КОНСОЛЬ	2040	70 x 30 x 39	183	0,108	16

	MOD.	→ ↗ ↑	PUNTOS / POINTS	M³	KG.
MARCO CON LUNA	2018 📷	80 x 4 x 110	132	0,076	15
FRAMED MIRROR					
CADRE MIROIR	2047	60 x 4 x 110	116	0,058	11
ЗЕРКАЛО С РАМОЙ					



CONSOLA
Moldura Recta: Grafito / Tirador nº5: Grafito / Resto: Blanco
MARCO CON LUNA
Moldura Recta: Grafito / Resto: Blanco

Otras opciones ver pág. 55

CONSOLE
Straight Moulding: Grafito / Handle nº5: Grafito / Rest: Blanco
FRAMED MIRROR
Straigh Moulding: Grafito / Rest: Blanco
Check other options at page 55

CONSOLE
Moulure droite: Grafito / Poignée nº5: Grafito / Reste: Blanco
CADRE MIROIR
Moulure droite: Grafito / Reste: Blanco
Autres options voir pag. 56

КОНСОЛЬ
Рама прямая: Grafito / Ручка nº5: Grafito / Остальное: Blanco
ЗЕРКАЛО
Рама прямая: Grafito / Остальное: Blanco
Другие варианты смотреть на стр. 56

	MOD.	→ ↗ ↑	PUNTOS / POINTS	M ³	KG.
CONSOLA	2006 📷	100 x 30 x 39	208	0,152	22
CONSOLE					
КОНСОЛЬ	2041	70 x 30 x 39	174	0,108	15

	MOD.	→ ↗ ↑	PUNTOS / POINTS	M ³	KG.
MARCO CON LUNA	2016 📷	80 x 6 x 110	135	0,095	20
FRAMED MIRROR					
CADRE MIROIR					
ЗЕРКАЛО С РАМОЙ	2046	60 x 6 x 110	124	0,073	16



CONSOLA
Moldura Curva: Oro-10 / Tirador nº2 y Resto: Plata-10
MARCO CON LUNA
Moldura Curva: Oro-10 / Resto: Plata-10

Otras opciones ver pág. 55

CONSOLE
Round Moulding: Oro-10 / Handle nº2 and Rest: Plata-10
FRAMED MIRROR
Round Moulding: Oro-10 / Rest: Plata-10

Check other options at page 55

CONSOLE
Moulure Courbe: Oro-10 / Poignée nº2 et Reste: Plata-10
CADRE MIROIR
Moulure Courbe: Oro-10 / Reste: Plata-10

Autres options voir pag. 56

КОНСОЛЬ
Рама изогнутая: Oro-10 / Ручка nº2: Plata-10 / Остальное: Plata-10
ЗЕРКАЛО
Рама изогнутая: Oro-10 / Остальное: Plata-10
Другие варианты смотреть на стр. 56

	MOD.	→ ↗ ↑	PUNTOS / POINTS	M ³	KG.
CONSOLA CONSOLE КОНСОЛЬ	2007 📷	100 x 30 x 28	193	0,113	17
	2042	70 x 30 x 28	163	0,080	12

	MOD.	→ ↗ ↑	PUNTOS / POINTS	M ³	KG.
MARCO CON LUNA FRAMED MIRROR CADRE MIROIR ЗЕРКАЛО С РАМОЙ	2016 📷	80 x 6 x 110	135	0,095	20
	2046	60 x 6 x 110	124	0,073	16



MOD.	→ ↗ ↑	PUNTOS / POINTS	M ³	KG.
674 CONSOLA CONSOLE КОНСОЛЬ	77 x 28 x 14	124	0,046	9
671 MARCO CON LUNA FRAMED MIRROR CADRE MIROIR ЗЕРКАЛО С РАМОЙ	75 x 2 x 78	100	0,038	6

 **Consola: Cerezo-7 / Frentes cajones: Capuccino / Marco: Cerezo-7**
 Console: Cerezo-7 / Drawers fronts: Capuccino / Mirror: Cerezo-7
 Console: Cerezo-7 / Faces tiroirs: Capuccino / Miroir: Cerezo-7
 Консоль : Cerezo-7 / Передняя часть ящиков: Capuccino / Зеркало: Cerezo-7

MOD.	→ ↗ ↑	PUNTOS / POINTS	M ³	KG.
673 CONSOLA CONSOLE КОНСОЛЬ	114 x 28 x 14	150	0,067	14
2017 MARCO CON LUNA FRAMED MIRROR CADRE MIROIR ЗЕРКАЛО С РАМОЙ	90 x 4 x 110	137	0,085	16

 **Consola: Almendra / Frentes cajones: Plomo / Marco moldura recta: Almendra**
 Console: Almendra / Drawers fronts: Plomo / Straight moulding mirror: Almendra
 Console: Almendra / Faces tiroirs: Plomo / Miroir moldure droite: Almendra
 Консоль : Almendra / Передняя часть ящиков: Plomo / Зеркало Рама прямая: Almendra



MOD.	→ ↗ ↑	PUNTOS / POINTS	M ³	KG.	
2053	CONSOLE CONSOLE КОНСОЛЬ	120 x 30 x 86	374	0,422	29
2008	MARCO CON LUNA FRAMED MIRROR CADRE MIROIR ЗЕРКАЛО С РАМОЙ	110 x 6 x 90	141	0,107	23



CONSOLE: Moldura Recta y Tirador n°2: Beig / Resto: Moka
MARCO CON LUNA: Moldura Recta: Beig / Resto: Moka
 Otras opciones ver pág. 55

Straight Moulding and Handle n°2: Beig / Rest: Moka
 FRAMED MIRROR: Straight Moulding: Beig / Rest: Moka
 Check other options at page 55

CONSOLE: Moulure Droite et Poignée n°2: Beig / Reste: Moka
 CADRE MIROIR: Moulure Droite: Beig / Reste: Moka
 Autres options voir pag. 56

КОНСОЛЬ: Рама прямая и Ручка n°2: Beig / Остальное: Moka
 ЗЕРКАЛО : Рама прямая: Beig / Остальное: Moka
 Другие варианты смотреть на стр. 56



CONSOLA
Moldura Curva y Tirador nº5: Plata-10 / Resto:Grafito
MARCO CON LUNA
Moldura Curva: Plata-10 / Resto: Grafito

Otras opciones ver pág. 55

Round Moulding and Handle nº5: Plata-10 / Rest: Grafito

FRAMED MIRROR
Round Moulding: Plata-10 / Rest: Grafito

Check other options at page 55

CONSOLE
Moulure Courbe et Poignée nº5: Plata-10 / Reste: Grafito
CADRE MIROIR
Moulure Courbe: Plata-10 / Reste: Grafito

Autres options voir pag. 56

КОНСОЛЬ
Рама изогнутая и Ручка nº5: Plata-10 / Остальное: Grafito
ЗЕРКАЛО
Рама изогнутая: Plata-10 / Остальное: Grafito
Другие варианты смотреть на стр. 56

	MOD.	→ ↗ ↑	PUNTOS / POINTS	M ³	KG.
CONSOLA	2019 📷	100 x 30 x 86	334	0,318	22
CONSOLE					
КОНСОЛЬ	2043	70 x 30 x 86	287	0,226	18

	MOD.	→ ↗ ↑	PUNTOS / POINTS	M ³	KG.
MARCO CON LUNA	2016 📷	80 x 6 x 110	135	0,095	20
FRAMED MIRROR					
CADRE MIROIR					
ЗЕРКАЛО С РАМОЙ	2046	60 x 6 x 110	124	0,073	16



CONSOLA
Moldura Curva: Piedra mate / Tirador nº5: Plata-10
Cajón: Negro / Resto: Piedra mate.

MARCO CON LUNA
Moldura Curva: Piedra mate / Resto: Negro.

Otras opciones ver pág. 55

CONSOLE
Round Moulding: Piedra mate / Handle nº5: Plata-10
Drawer: Negro / Rest: Piedra mate

FRAMED MIRROR
Round Moulding: Piedra mate / Rest: Negro

Check other options at page 55

CONSOLE
Moulure Courbe: Piedra mate / Poignée nº5: Plata-10
Tiroir: Negro / Reste: Piedra mate

CADRE MIROIR
Moulure Courbe: Piedra mate / Reste: Negro

Autres options voir pag. 56

КОНСОЛЬ
Рама изогнутая: Piedra mate / Ручка nº5: Plata-10
Ящика: Negro / Остальное: Piedra mate

ЗЕРКАЛО
Рама изогнутая: Piedra mate / Остальное: Negro
Другие варианты смотреть на стр. 56

	MOD.	→ ↗ ↑	PUNTOS / POINTS	M ³	KG.
CONSOLA	2004 📷	110 x 30 x 80	257	0,325	30
CONSOLE					
КОНСОЛЬ	2039	80 x 30 x 80	216	0,239	25

	MOD.	→ ↗ ↑	PUNTOS / POINTS	M ³	KG.
MARCO CON LUNA	2008 📷	90 x 6 x 110	141	0,107	23
FRAMED MIRROR					
CADRE MIROIR	2046	60 x 6 x 110	124	0,073	16
ЗЕРКАЛО С РАМОЙ					



TAQUILLÓN
Moldura Recta y Zócalo: Capuccino
Tirador nº4 y 5: Plata-10 / Resto: Capuccino

MARCO CON LUNA
Moldura Recta: Capuccino.

Otras opciones ver pág. 55

SIDEBOARD
Straight Moulding and Base: Capuccino
Handles nº4 and 5: Plata-10 / Rest: Capuccino

FRAMED MIRROR
Straight Moulding: Capuccino

Check other options at page 55

MEUBLE D'ENTRÉE
Moulure Droite et Socle: Capuccino
Poignées nº4 et 5: Plata-10 / Reste: Capuccino

CADRE MIROIR
Moulure Droite: Capuccino

Autres options voir pag. 56

УЗКАЯ ТУМБА
Рама прямая и Цоколь: Саруцино
ручки nº4 и 5: Plata-10 / Остальное: Саруцино

ЗЕРКАЛО
Рама прямая: Саруцино
Другие варианты смотреть на стр. 56

	MOD.	→ ↗ ↑	PUNTOS / POINTS	M ³	KG.
TAQUILLÓN	2002 📷	110 x 30 x 82 (93)	325	0,376	42
SIDEBOARD					
MEUBLE D'ENTRÉE	2037	80 x 30 x 82 / 93	277	0,277	34
УЗКАЯ ТУМБА					

	MOD.	→ ↗ ↑	PUNTOS / POINTS	M ³	KG.
MARCO CON LUNA	2017 📷	90 x 4 x 110	137	0,085	16
FRAMED MIRROR					
CADRE MIROIR	2047	60 x 4 x 110	116	0,058	11
ЗЕРКАЛО С РАМОЙ					



TAQUILLÓN

Moldura Recta: Beig / Pata nº1: Moka
Tirador nº7: Beig / Resto: Moka

MARCO CON LUNA

Moldura Recta: Beig / Resto: Moka

Otras opciones ver pág. 55

SIDEBOARD

Straight Moulding: Beig / Leg nº1: Moka
Handle nº7: Beig / Rest: Moka

FRAMED MIRROR

Straight Moulding: Beig / Rest: Moka

Check other options at page 55

MEUBLE D' ENTRÉE

Moulure Droite: Beig / Pied nº1: Moka
Poignée nº7: Beig / Reste: Moka

CADRE MIROIR

Moulure Droite: Beig / Reste: Moka

Autres options voir pag. 56

УЗКАЯ ТУМБА

Рама прямая: Beig / Ножка nº1: Moka
Ручка nº7: Beig / Остальное: Moka

ЗЕРКАЛО

Рама прямая: Beig / Остальное: Moka
Другие варианты смотреть на стр. 56

	MOD.	→ ↗ ↑	PUNTOS / POINTS	M ³	KG.
TAQUILLÓN	2003 📷	110 x 30 x 93 (82)	330	0,376	42
SIDEBOARD					
MEUBLE D' ENTRÉE	2038	80 x 30 x 82 / 93	281	0,277	34
УЗКАЯ ТУМБА					

	MOD.	→ ↗ ↑	PUNTOS / POINTS	M ³	KG.
MARCO CON LUNA	2008 📷	90 x 6 x 110	141	0,107	23
FRAMED MIRROR					
CADRE MIROIR	2046	60 x 6 x 110	124	0,073	16
ЗЕРКАЛО С РАМОЙ					



TAQUILLÓN
Moldura Curva - Tirador nº6 - Pata nº2 - Todo: Plata-10
MARCO CON LUNA
Moldura Curva: Plata-10

Otras opciones ver pág. 55

SIDEBOARD
Round Moulding - Handle nº6 - Leg nº2 - All: Plata-10
FRAMED MIRROR
Round Moulding: Plata -10

Check other options at page 55

MEUBLE D' ENTRÉE
Moulure Courbe - Poignée nº6 - Pied nº2 - Tout: Plata-10
CADRE MIROIR
Moulure Courbe: Plata-10
Autres options voir pag. 56

УЗКАЯ ТУМБА
Рама изогнутая - Ручка nº6 - Ножка nº2: Plata-10

ЗЕРКАЛО
Рама изогнутая: Plata-10

Другие варианты смотреть на стр. 56

	MOD.	→ ↗ ↑	PUNTOS / POINTS	M ³	KG.
TAQUILLÓN	2003 📷	110 x 30 x 93 (82)	330	0,376	42
SIDEBOARD					
MEUBLE D' ENTRÉE	2038	80 x 30 x 82 / 93	281	0,277	34
УЗКАЯ ТУМБА					

	MOD.	→ ↗ ↑	PUNTOS / POINTS	M ³	KG.
MARCO CON LUNA	2017 📷	90 x 4 x 110	137	0,085	16
FRAMED MIRROR					
CADRE MIROIR	2047	60 x 4 x 110	116	0,058	11
ЗЕРКАЛО С РАМОЙ					



TAQUILLÓN

Moldura Curva: Oro-10 / Zócalo: Blanco mate / Tirador nº3: Oro-10
Puertas: Negro mate / Resto: Blanco mate

MARCO CON LUNA

Moldura Curva: Oro-10 / Resto: Blanco mate

Otras opciones ver pág. 55

SIDEBOARD

Round Moulding: Oro-10 / Base: Blanco mate / Handle nº3: Oro-10
Doors: Negro mate / Rest: Blanco mate

FRAMED MIRROR

Round Moulding: Oro-10 / Rest: Blanco mate

Check other options at page 55

MEUBLE D'ENTRÉE

Moulure Courbe: Oro-10 / Socle: Blanco mate / Poignée nº3: Oro-10
Portes: Negro mate / Reste: Blanco mate

CADRE MIROIR

Moulure Courbe: Oro-10 / Reste: Blanco mate

Autres options voir pag. 56

УЗКАЯ ТУМБА

Рама изогнутая: Oro-10 / Цоколь: Blanco mate / Ручка nº3: Oro-10
Двери: Negro mate / Остальное: Blanco mate

ЗЕРКАЛО

Рама изогнутая: Oro-10 / Двери: Blanco mate

Другие варианты смотреть на стр. 56

MOD.		→ ↗ ↑
2001	TAQUILLÓN SIDEBOARD MEUBLE D'ENTRÉE УЗКАЯ ТУМБА	110 x 30 x 82 (93)
2008	MARCO CON LUNA FRAMED MIRROR CADRE MIROIR ЗЕРКАЛО С РАМОЙ	90 x 6 x 110

MOD.	PUNTOS / POINTS	M ³	KG.
2001	312	0,376	42
2008	141	0,107	23



TAQUILLÓN

Moldura Curva: Oro-10 / Pata nº1: Blanco
Tiradores nº6: Oro-10 / Resto: Blanco

MARCO CON LUNA

Moldura Curva: Oro-10 / Resto: Blanco

Otras opciones ver pág. 55

SIDEBOARD

Round Moulding: Oro-10 / Leg nº1: Blanco
Handle nº6: Oro-10 / Rest: Blanco

FRAMED MIRROR

Round Moulding: Oro-10 / Rest: Blanco

Check other options at page 55

MEUBLE D'ENTRÉE

Moulure Courbe: Oro-10 / Pied nº1: Blanco
Poignée nº6: Oro-10 / Reste: Blanco

CADRE MIROIR

Moulure Courbe: Oro-10 / Reste: Blanco

Autres options voir pag. 56

УЗКАЯ ТУМБА

Рама изогнутая: Oro-10 / Ножка nº 1: Blanco
Ручки nº6: Oro-10 / Остальное: Blanco

ЗЕРКАЛО

Рама изогнутая: Oro-10 / Остальное: Blanco

Другие варианты смотреть на стр. 56

MOD.		→ ↗ ↑
2000	TAQUILLÓN SIDEBOARD MEUBLE D'ENTRÉE УЗКАЯ ТУМБА	110 x 30 x 93 (82)
2008	MARCO CON LUNA FRAMED MIRROR CADRE MIROIR ЗЕРКАЛО С РАМОЙ	90 x 6 x 110

MOD.	PUNTOS / POINTS	M ³	KG.
2000	322	0,376	42
2008	141	0,107	23



ZAPATERO
Moldura Curva y Zócalo: Capuccino
Tirador nº6: Oro-10 / Resto: Capuccino

MARCO CON LUNA
Moldura Curva: Capuccino.

Otras opciones ver pág. 55

SHOE CLOSET
Round Moulding and Base: Capuccino
Handle nº6: Oro-10 / Rest: Capuccino

FRAMED MIRROR
Round Moulding: Capuccino

Check other options at page 55

MEUBLE À CHAUSSURES
Moulure Courbe et Socle: Capuccino
Poignée nº6: Oro-10 / Reste: Capuccino

CADRE MIROIR
Moulure Courbe: Capuccino

Autres options voir pag. 56

ОБУВНИЦА
Рама изогнутая и Цоколь: Саруцино
Ручка nº6: Oro-10 / Остальное: Саруцино

ЗЕРКАЛО
Рама изогнутая: Саруцино

Другие варианты смотреть на стр. 56

MOD.

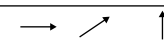

2014	ZAPATERO SHOE CLOSET MEUBLE À CHAUSSURES ОБУВНИЦА	106 x 31 x 101 (112)
2017	MARCO CON LUNA FRAMED MIRROR CADRE MIROIR ЗЕРКАЛО С РАМОЙ	90 x 4 x 110

MOD.	PUNTOS / POINTS	M³	KG.
2014	380	0,446	55
2017	137	0,085	16



ZAPATERO

Moldura Curva: Oro-10 / Pata n°2: Blanco
Tirador n°2: Plata-10 / Resto: Blanco

MARCO CON LUNA

Moldura Curva: Oro-10 / Resto: Blanco

Otras opciones ver pág. 55

SHOE CLOSET

Round Moulding: Oro-10 / Leg n°2: Blanco
Handle n°2: Plata-10 / Rest: Blanco

FRAMED MIRROR

Round Moulding: Oro-10 / Rest: Blanco

Check other options at page 55

MEUBLE À CHAUSSURES

Moulure Courbe: Oro-10 / Pied n°2: Blanco
Poignée n°2: Plata-10 / Reste: Blanco

CADRE MIROIR

Moulure Courbe: Oro-10 / Reste: Blanco

Autres options voir pag. 56

ОБУВНИЦА

Рама изогнутая: Oro-10 / Ножка n°2: Blanco
Ручка n°2: Plata-10 / Остальное: Blanco

ЗЕРКАЛО

Рама изогнутая: Oro-10 / Остальное: Blanco

Другие варианты смотреть на стр. 56

MOD.

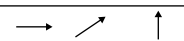

2014

ZAPATERO

SHOE CLOSET

106 x 31 x (101) 112

MEUBLE À CHAUSSURES

ОБУВНИЦА

2008

MARCO CON LUNA

FRAMED MIRROR

110 x 6 x 90

CADRE MIROIR

ЗЕРКАЛО С РАМОЙ

MOD.

PUNTOS / POINTS

M³

KG.

2014

380

0,446

55

2008

141

0,107

23



Moldura Recta: Gris / Tirador nº 2: Gris
Pata nº1: Blanca mate / Resto: Blanco mate

Otras opciones ver pág. 55

Straight Moulding: Gris / Handle nº2: Gris
 Leg nº1: Blanca mate / Rest: Blanco mate

Check other options at page 55

Moulure Droite: Gris / Poignée nº2: Gris
 Pied nº1: Blanca mate / Reste: Blanco mate

Autres options voir pag. 56

Рама прямая: Gris / Ручка nº2: Gris
 Ножка nº1: Blanca mate / Остальное: Blanco mate

Другие варианты смотреть на стр. 56

MOD.

2011-D  **ZAPATERO (DCHA.) / SHOE CLOSET (RIGHT) / MEUBLE À CHAUSSURES (À DROIT) / ОБУВНИЦА (ОТКРЫТИЕ ВПРАВО)**

2011-I **ZAPATERO (IZDA.) / SHOE CLOSET (LEFT) / MEUBLE À CHAUSSURES (À GAUCHE) / ОБУВНИЦА (ОТКРЫТИЕ ВЛЕВО)**

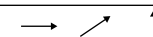

72 x 24 x 214 (208)

PUNTOS / POINTS

473

M³

0,463

KG.

61



**Moldura Curva: Capuccino / Tirador nº 2: Capuccino
Zócalo: Visón mate / Resto: Visón mate**

Otras opciones ver pág. 55

Round Moulding: Capuccino / Handle nº2: Capuccino
Base: Visón mate / Rest: Visón mate

Check other options at page 55

Moulure Courbe: Capuccino / Poignée nº2: Capuccino
Socle: Visón mate / Reste: Visón mate

Autres options voir pag. 56

Рама изогнутая: Capuccino / Ручка nº2: Capuccino
Цоколь: Visón mate / Остальное: Visón mate

Другие варианты смотреть на стр. 56

MOD.

2044-D  ZAPATERO (DCHA.) / SHOE CLOSET (RIGHT) / MEUBLE À CHAUSSURES (À DROIT) / ОБУВНИЦА (ОТКРЫТИЕ ВПРАВО)

2044-I ZAPATERO (IZDA.) / SHOE CLOSET (LEFT) / MEUBLE À CHAUSSURES (À GAUCHE) / ОБУВНИЦА (ОТКРЫТИЕ ВЛЕВО)

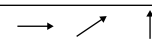

52 x 24 x 208 (214)

PUNTOS / POINTS

419

M³

0,341

KG.

41

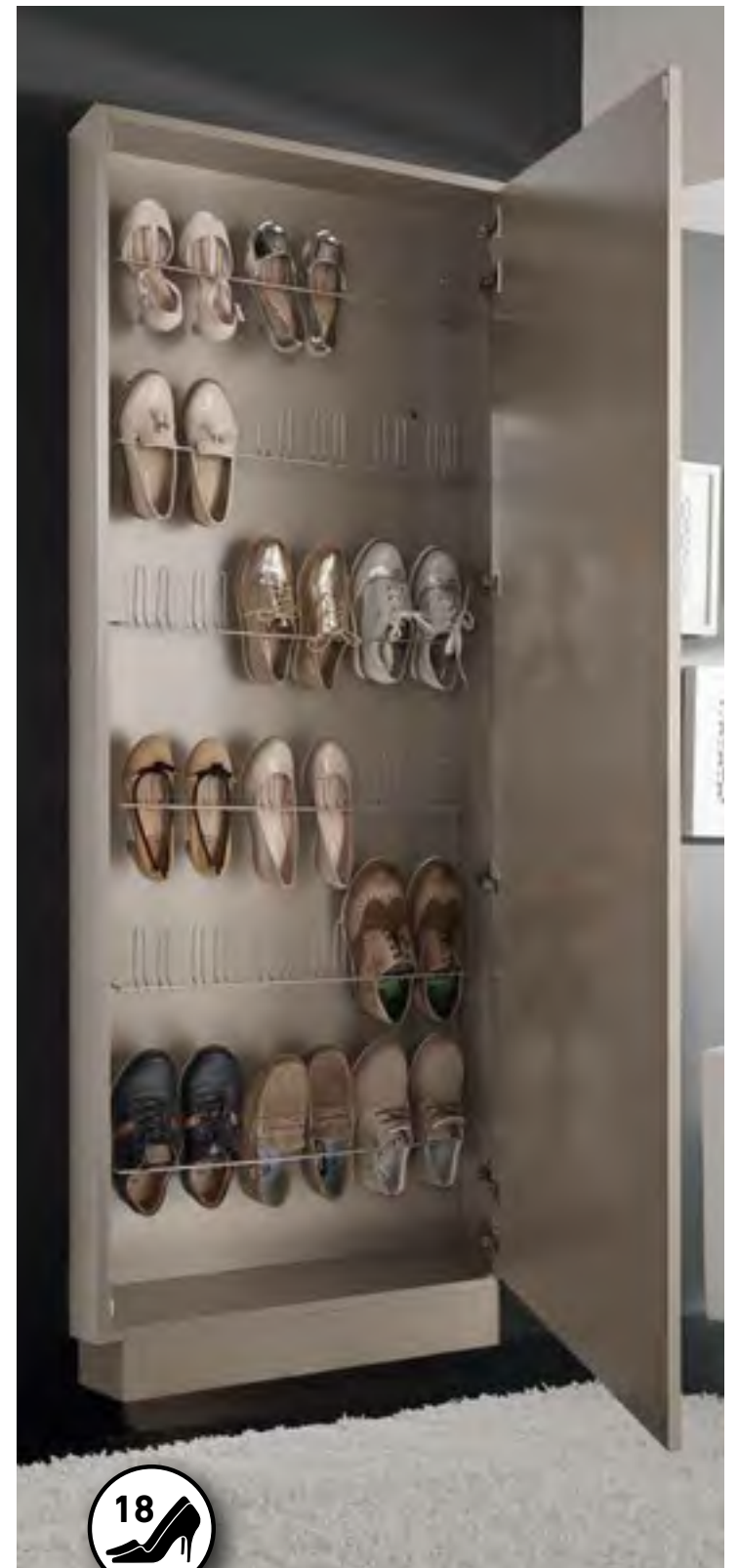

18 



Moka

MOD.		→ ↗ ↑	PUNTOS / POINTS	M ³	KG.
2015-D 	ZAPATERO (DCHA.) / SHOE CLOSET (RIGHT) / MEUBLE À CHAUSSURES (À DROIT) / ОБУВНИЦА (ОТКРЫТИЕ ВПРАВО)				
		73 x 21 x 208	405	0,410	63
2015-I	ZAPATERO (IZDA.) / SHOE CLOSET (LEFT) / MEUBLE À CHAUSSURES (À GAUCHE) / ОБУВНИЦА (ОТКРЫТИЕ ВЛЕВО)				

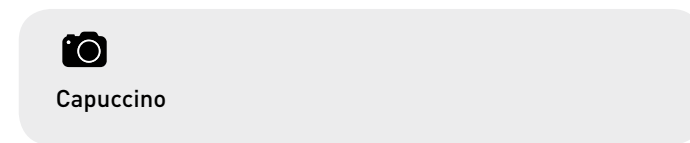
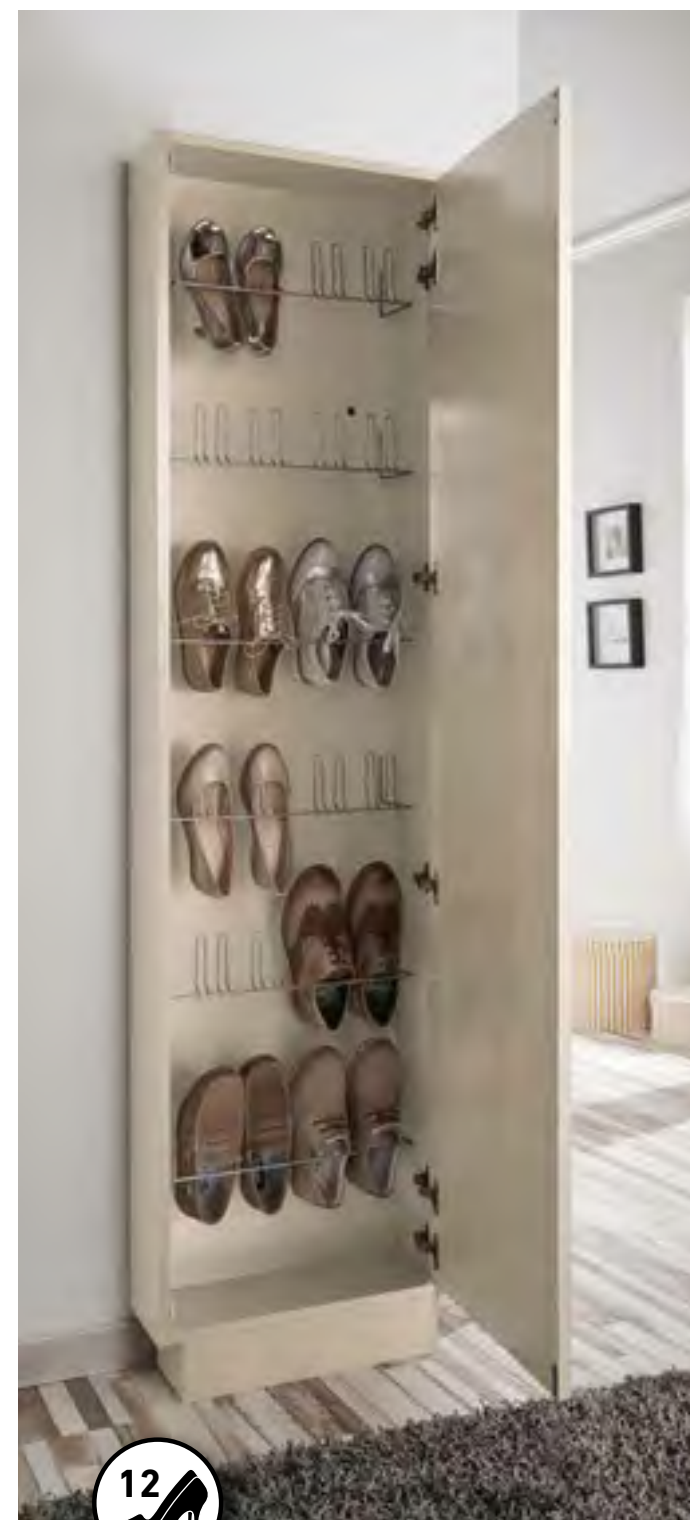

MOD.		→ ↗ ↑	PUNTOS / POINTS	M ³	KG.
2045-D	ZAPATERO (DCHA.) / SHOE CLOSET (RIGHT) / MEUBLE À CHAUSSURES (À DROIT) / ОБУВНИЦА (ОТКРЫТИЕ ВПРАВО)		348	0,300	43
2045-I	ZAPATERO (IZDA.) / SHOE CLOSET (LEFT) / MEUBLE À CHAUSSURES (À GAUCHE) / ОБУВНИЦА (ОТКРЫТИЕ ВЛЕВО)				

ESTANTES
(CON SOPORTES OCULTOS)

SHELVES
(with hidden shelf brackets)

ÉTAGÈRES
(avec soutiens cachés)

ПОЛКИ
(со скрытыми держателями)

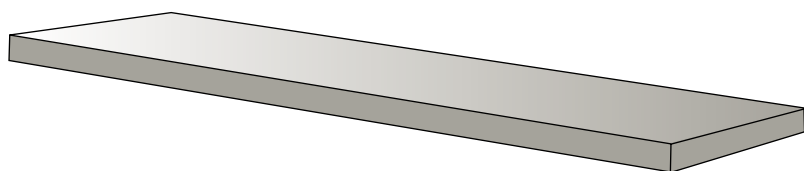
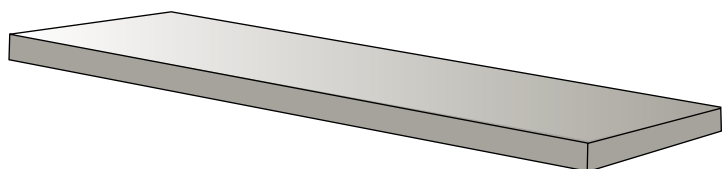
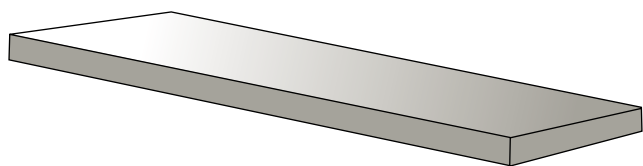

MOD.		→ ↗ ↑	PUNTOS / POINTS	M ³	KG.
2030	ESTANTE SHELF ÉTAGÈRE ПОЛКИ	100 x 22 x 4	57	0,021	6

MOD.		→ ↗ ↑	PUNTOS / POINTS	M ³	KG.
2031	ESTANTE SHELF ÉTAGÈRE ПОЛКИ	120 x 22 x 4	62	0,025	7

MOD.		→ ↗ ↑	PUNTOS / POINTS	M ³	KG.
2032	ESTANTE SHELF ÉTAGÈRE ПОЛКИ	150 x 22 x 4	67	0,032	9

* LOS ESTANTES SE ENVIARÁN JUNTO A OTRO ARTÍCULO SOLICITADO, SI NO SE COBRARÁ UN MÍNIMO DE PORTES.

OPCIONES A ESPECIFICAR EN LOS MODELOS INDICADOS

· **MOLDURA:** Curva ó Recta.

· **TIRADORES:**

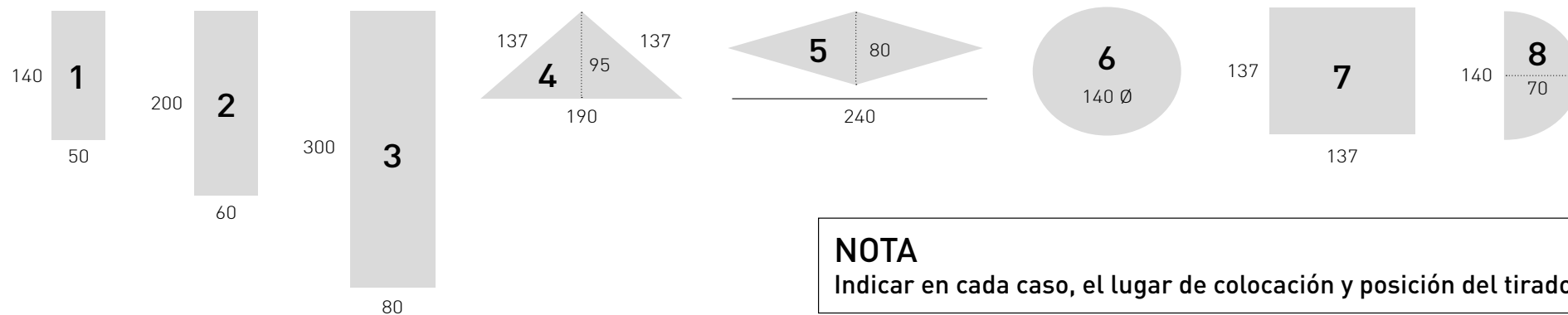

· **BASE:** - Zócalo: Altura 4 cm. (*En modelos 2010, 2011, 2035, 2036 y 2044, la altura será de 8 cm.)

- Pata 1: Altura 15 cm.



- Pata 2: Altura 15 cm.



NOTA: La altura variará según la base escogida del mueble.

OPTIONS TO BE SPECIFIED IN THE INDICATED MODELS

· **MOULDING:** Round or straight shaped.

· **HANDLES:**

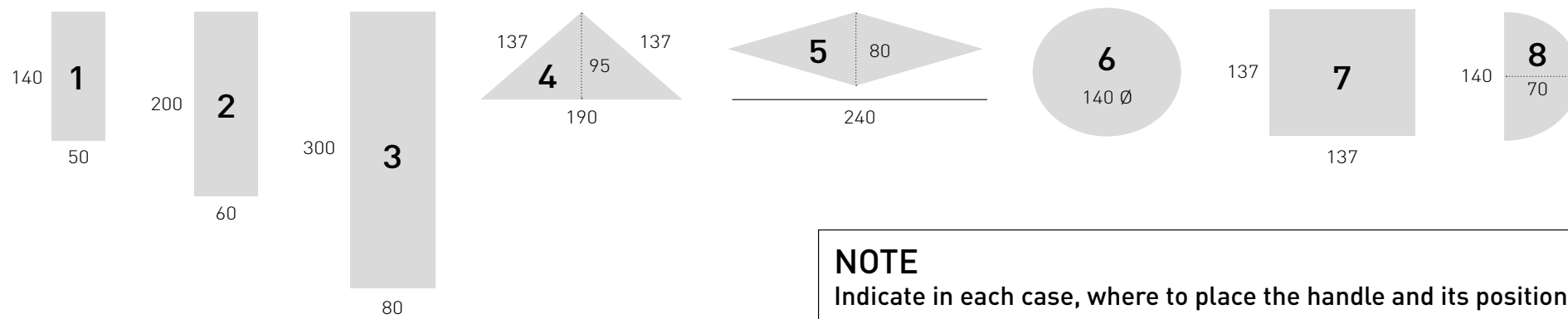

· **BASE:** - Base: 4 cms. high (*In models 2010, 2011, 2035, 2036 y 2044, it will be 8 cms. high)

- Leg 1: 15 cms. high



- Leg 2: 15 cms. high



NOTE: The height will vary according to the selected base for the furniture

OPTIONS À SPÉCIFIER DANS LES MODÈLES INDIQUÉS

· MOULURE: Curbe ou droite.

· POIGNÉES:

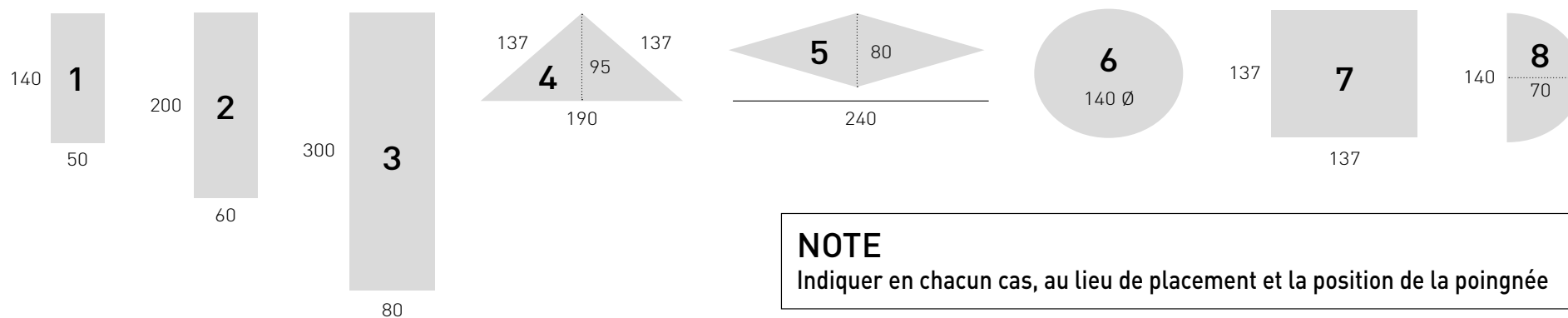

· SOCLE: - Socle: Hauteur 4 cms. (*En modèles 2010, 2011, 2035, 2036 y 2044, l'hauteur sera de 8 cms.)

- Pied 1: Hauteur 15 cms.



- Pied 2: Hauteur 15 cms.



NOTE: L' hauteur variera selon la base choisie du meuble.

ВАРИАНТЫ ДЛЯ УТОЧНЕНИЯ В УКАЗАННЫХ МОДЕЛЯХ

· РАМА: Изогнутая или прямая.

· РУЧКИ:

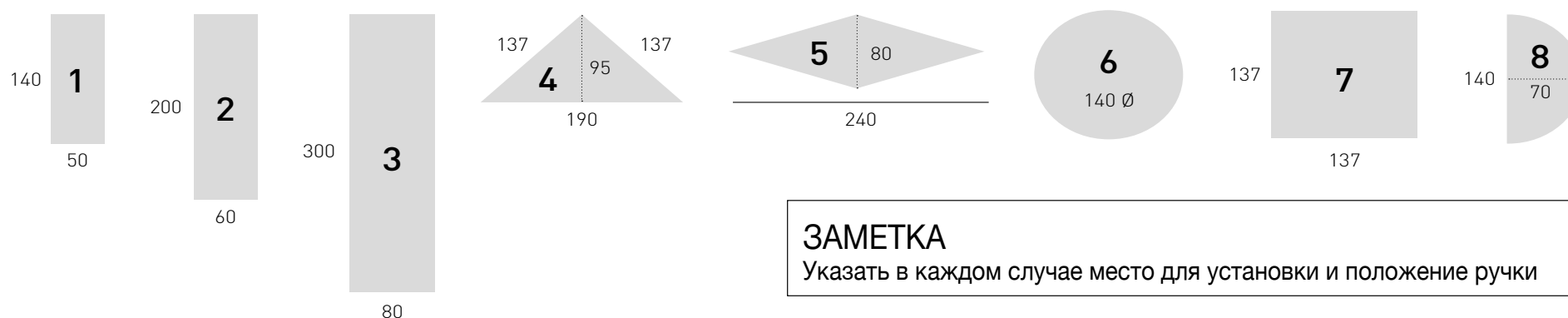

· БАЗА: - Цоколь: Высота 4 см (В моделях 2010,2011,2035,2035 и 2044 высота будет 8 см)

- Ножка 1: Высота 15 см



- Ножка 1: Высота 15 см



ЗАМЕТКА: Высотв будет варьироваться в зависимости от основания выбранной мебели

MUESTRAS DE COLORES / COLOUR SAMPLES / ÉCHANTILLONS DE COULEURS / ОБРАЗЦЫ ЦВЕТОВ



OTRAS MUESTRAS LACADOS: 10% / CUSTOMER'S LACQUERED FINISH SAMPLE: +10% / ÉCHANTILLON LAQUÉ CLIENT: +10% / ОБРАЗЦЫ ЛАКОВОГО ПОКРЫТИЯ КЛИЕНТ: +10%

MUESTRAS DE CRISTALES GLASS SAMPLES / ÉCHANTILLONS DES VERRES / ОБРАЗЦЫ СТЕКЛА

(* Solo para tapa cristal central)
(* Just for central glass top)
(*Seulement pour plateau de verre)
(*Только для центральной стеклянной столешницы)



MUESTRAS DE TELAS / UPHOLSTERY FABRIC SAMPLES / ÉCHANTILLONS DES TISSUS / ОБРАЗЦЫ ТКАНИ



* Opción Tela Cliente: Igual precio / Customer's Fabric Option: same price / Option Tissu Client: égal prix / Вариант ткани клиент: цена одинаковая



DISEMOBEL®

Ctra. de Villena, km. 2,200 - Polígono Industrial "Las Teresas"
C/ Severo Ochoa s/n - Apdo. correos (P.O. Box) 100
30510 YECLA (Murcia) SPAIN
Telf. 0034 968 79 14 61 (4 líneas) - Fax: 0034 968 79 40 93
E-mail: info@disemobel.com - www.disemobel.com