

top

TAPIZADOS

C A T Á L O G O



AÑOS DE DEDICACIÓN

Empresa fundada en 1985

LA MAYOR CALIDAD AL MEJOR PRECIO

Contamos con las últimas tecnologías en nuestro sector

AMPLIA GAMAS DE SOFÁS

Contamos con una amplia gama de sofás, chaiselonges, rinconeras y sillones relax

VISIÓN DE DISEÑO GLOBAL

Contamos con una visión global en cuanto a diseño, reuniendo así diferentes estilos que se adaptan a cada proyecto



T.O.P. TAPIZADOS S.L. es una empresa familiar que fué fundada en el año 1985.

Desde entonces, la empresa ha potenciado su única filosofía: la tranquilidad y la satisfacción de sus clientes. Y el resultado, es la confianza que éstos depositan en nosotros cada día.

Nuestro empeño ha sido siempre el de ofrecer la mayor calidad al mejor precio. Y es por ello, que contamos con las últimas tecnologías en nuestro sector.

Maquinaria en corte y confección, manipulación del producto, embalaje y un exigente control de calidad antes de ser enviado a nuestros clientes, son las claves que, junto a un gran equipo de profesionales, hacen posible que Top Tapizados sea una de las empresas más fiables del mercado.

La empresa cuenta con una amplia gama de sofás, chaiselong, rinconeras y sillones relax. Intentamos tener una visión global en cuanto a diseño, reuniendo así diferentes estilos que se adaptan a cada proyecto.

La incorporación de nuevos sucesores hace, que a día de hoy, nuestros productos guarden un equilibrio entre el confort y la funcionalidad, junto al diseño y la evolución.

Agradecemos a nuestros clientes la confianza que desde el principio han depositado en nosotros y continuamos día a día esforzándonos para que así siga siendo.

ÍNDICE

SOFÁS.....	5
Ainara.....	7
París.....	19
Panda.....	31
Oasis.....	41
Komodo.....	53
Sueño.....	67
Touss.....	83
Dolche.....	95
Chiqui.....	99
Mare.....	107
Zafiro.....	119
BUTACAS FIJAS.....	129
Dulce.....	131
Capricho.....	135
Cisne.....	139
SOFÁS RELAX.....	143
Plus.....	145
Descansa.....	157
Velero.....	169
Brisa.....	179
SILLONES RELAX.....	187
Bambú.....	189
Carla.....	195
Pandora.....	201
Bego.....	207

SOFÁS



Ainara











París















ASIENTO DESLIZANTE

SOFÁ 2 PL. DESLIZANTE



103 | 27 | 120 | /107

194

PROMOCIÓN	SERIE B	SERIE C
S./ COURTISANE	T./CLIENTE	
METRAJE: EN ANCHO DE 1,40 SIN CENTRAR		
13,50 mts.		

SOFÁ MEDIUM DESLIZANTE



103 | 27 | 140 | /107

214

PROMOCIÓN	SERIE B	SERIE C
S./ COURTISANE	T./CLIENTE	
METRAJE: EN ANCHO DE 1,40 SIN CENTRAR		
13,80 mts.		

SOFÁ 3 PL. DESLIZANTE



103 | 27 | 158 | /107

232

PROMOCIÓN	SERIE B	SERIE C
S./ COURTISANE	T./CLIENTE	
METRAJE: EN ANCHO DE 1,40 SIN CENTRAR		
14,30 mts.		

SOFÁ 4 PL. DESLIZANTE



103 | 27 | 178 | /107

252

PROMOCIÓN	SERIE B	SERIE C
S./ COURTISANE	T./CLIENTE	
METRAJE: EN ANCHO DE 1,40 SIN CENTRAR		
15,60 mts.		

MÓD. 1 PL. PEQUEÑO DESL. S/ BR.



103 | /107

70

PROMOCIÓN	SERIE B	SERIE C
S./ COURTISANE	T./CLIENTE	
METRAJE: EN ANCHO DE 1,40 SIN CENTRAR		
5,60 mts.		

MÓD. 1 PL. MEDIUM DESL. S/ BR.



103 | /107

80

PROMOCIÓN	SERIE B	SERIE C
S./ COURTISANE	T./CLIENTE	
METRAJE: EN ANCHO DE 1,40 SIN CENTRAR		
6,30 mts.		

MÓD. 1 PL. GRANDE DESL. S/ BR.



103 | /107

89

PROMOCIÓN	SERIE B	SERIE C
S./ COURTISANE	T./CLIENTE	
METRAJE: EN ANCHO DE 1,40 SIN CENTRAR		
6,60 mts.		

MÓD. 99 DESLIZANTE S/ BR.



103 | /107

99

PROMOCIÓN	SERIE B	SERIE C
S./ COURTISANE	T./CLIENTE	
METRAJE: EN ANCHO DE 1,40 SIN CENTRAR		
7,00 mts.		

MÓD. 1 PL. PEQUEÑO DESL. C/ 1BR.



103 | 27 | 60 | /107

98

PROMOCIÓN	SERIE B	SERIE C
S./ COURTISANE	T./CLIENTE	
METRAJE: EN ANCHO DE 1,40 SIN CENTRAR		
7,30 mts.		

MÓD. 1 PL. MEDIUM DESL. C/ 1BR.



103 | 27 | 70 | /107

108

PROMOCIÓN	SERIE B	SERIE C
196		
S./ COURTISANE	T./CLIENTE	
METRAJE: EN ANCHO DE 1,40 SIN CENTRAR		
7,60 mts.		

MÓD. 1 PL. GRANDE DESL. C/ 1BR.



103 | 27 | 79 | /107

117

S./ COURTISANE	T./CLIENTE	
METRAJE: EN ANCHO DE 1,40 SIN CENTRAR		
7,90 mts.		

MÓD. 127 DESLIZANTE C/ 1BR.



103 | 27 | 89 | /107

127

PROMOCIÓN	SERIE B	SERIE C
S./ COURTISANE	T./CLIENTE	
METRAJE: EN ANCHO DE 1,40 SIN CENTRAR		
8,00 mts.		

SILLÓN DESLIZANTE



103 | 27 | 52 | /107

124

PROMOCIÓN	SERIE B	SERIE C
S./ COURTISANE	T./CLIENTE	
METRAJE: EN ANCHO DE 1,40 SIN CENTRAR		
10,30 mts.		



ESTE MODELO SÓLO SE FABRICA DESLIZANTE

MÓD. 2 PL. DESL. C/ 1BR.



103 | 27 | 130 | /107

168

PROMOCIÓN	SERIE B	SERIE C
S./ COURTISANE	T./CLIENTE	
METRAJE: EN ANCHO DE 1,40 SIN CENTRAR		
10,70 mts.		

MÓD. MEDIUM DESL. C/ 1BR.



103 | 27 | 150 | /107

188

PROMOCIÓN	SERIE B	SERIE C
S./ COURTISANE	T./CLIENTE	
METRAJE: EN ANCHO DE 1,40 SIN CENTRAR		
11,50 mts.		

MÓD. 3 PL. DESL. C/ 1BR.



103 | 27 | 168 | /107

206

PROMOCIÓN	SERIE B	SERIE C
S./ COURTISANE	T./CLIENTE	
METRAJE: EN ANCHO DE 1,40 SIN CENTRAR		
11,80 mts.		

MÓD. 4 PL. DESL. C/ 1BR.



103 | 27 | 188 | /107

226

PROMOCIÓN	SERIE B	SERIE C
S./ COURTISANE	T./CLIENTE	
METRAJE: EN ANCHO DE 1,40 SIN CENTRAR		
12,20 mts.		

Paris

CHAISELONGUE

CHAISELONGUE GRANDE FIJA

PROMOCIÓN	SERIE B	SERIE C
S./ COURTISANE	T./CLIENTE	
METRAJE: EN ANCHO DE 1,40 SIN CENTRAR		
10 mts.		

CHAISELONGUE GRANDE CANAPÉ

PROMOCIÓN	SERIE B	SERIE C
S./ COURTISANE	T./CLIENTE	
METRAJE: EN ANCHO DE 1,40 SIN CENTRAR		
10,20 mts.		

CHAISELONGUE MEDIUM FIJA

PROMOCIÓN	SERIE B	SERIE C
S./ COURTISANE	T./CLIENTE	
METRAJE: EN ANCHO DE 1,40 SIN CENTRAR		
9,80 mts.		

CHAISELONGUE MEDIUM CANAPÉ

PROMOCIÓN	SERIE B	SERIE C
S./ COURTISANE	T./CLIENTE	
METRAJE: EN ANCHO DE 1,40 SIN CENTRAR		
10 mts.		

CHAISELONGUE PEQUEÑA FIJA

PROMOCIÓN	SERIE B	SERIE C
S./ COURTISANE	T./CLIENTE	
METRAJE: EN ANCHO DE 1,40 SIN CENTRAR		
9,60 mts.		

CHAISELONGUE PEQUEÑA CANAPÉ

PROMOCIÓN	SERIE B	SERIE C
S./ COURTISANE	T./CLIENTE	
METRAJE: EN ANCHO DE 1,40 SIN CENTRAR		
9,80 mts.		

Paris ESTE MODELO SÓLO SE FABRICA DESLIZANTE

Paris

COMPOSICIÓN CON MÓDULOS 2 PL. DESLIZANTES

MÓDULO 2 PL. DESLIZANTE + CHAISE GRANDE FIJA

Nº 01

PROMOCIÓN	SERIE B	SERIE C
S./ COURTISANE	T./CLIENTE	
METRAJE: EN ANCHO DE 1,40 SIN CENTRAR		
20,70 mts.		

MÓDULO 2 PL. DESLIZANTE + CHAISE GRANDE CANAPÉ

Nº 02

PROMOCIÓN	SERIE B	SERIE C
S./ COURTISANE	T./CLIENTE	
METRAJE: EN ANCHO DE 1,40 SIN CENTRAR		
20,90 mts.		

MÓDULO 2 PL. DESLIZANTE + CHAISE PEQUEÑA FIJA

Nº 03

PROMOCIÓN	SERIE B	SERIE C
S./ COURTISANE	T./CLIENTE	
METRAJE: EN ANCHO DE 1,40 SIN CENTRAR		
20,30 mts.		

MÓDULO 2 PL. DESLIZANTE + CHAISE PEQUEÑA CANAPÉ

Nº 04

PROMOCIÓN	SERIE B	SERIE C
S./ COURTISANE	T./CLIENTE	
METRAJE: EN ANCHO DE 1,40 SIN CENTRAR		
20,50 mts.		

MÓD. 2 PL. DESL. C/1BR. + MÓD. 1 PL. PEQU. DESL. C/1BRAZO

Nº 05

PROMOCIÓN	SERIE B	SERIE C
S./ COURTISANE	T./CLIENTE	
METRAJE: EN ANCHO DE 1,40 SIN CENTRAR		
18,00 mts.		

CARACTERÍSTICAS TÉCNICAS

- **ARMAZÓN:** Madera de pino y aglomerado de 1ª.
- **COJÍN ASIENTO:** Goma de 32 kg. y bloque de muelles ensacados.
- **RESPALDO:** Goma de 25 kg. SS.
- **ALMOHADA BRAZO:** Fibra hueca garantizada.
- **ALMOHADAS DE RESPALDO, BRAZOS Y ASIENTO:** Desenfundables.
- **PATAS CROMADAS.**
- **HIERRO DESLIZANTE C/MUELLE ZZ C/RUEDAS.**

OPCIÓN DE BRAZO 7 CMS. MENOS SÓLO PARA SOFÁS Y MÓDULOS (SIN INCREMENTO DE PRECIO). PARA LA CHAISELONGUE SÓLO HAY UNA MEDIDA DE BRAZO.

DE SERIE SE FABRICA CON EL BRAZO GRANDE. PARA PONER EL BRAZO DE 7 CMS. MENOS, SE HA DE INDICAR EN EL PEDIDO.

COMPOSICIÓN CON MÓDULOS MEDIUM DESLIZANTES

Paris

MÓD. MEDIUM DESLIZANTE C/1BRAZO + CHAISE MEDIUM FIJA

Nº 06



PROMOCIÓN	SERIE B	SERIE C
S./ COURTISANE	T./CLIENTE	
METRAJE: EN ANCHO DE 1,40 SIN CENTRAR		
21,30 mts.		

MÓD. MEDIUM DESLIZANTE C/1BRAZO+ CHAISE MEDIUM CANAPÉ

Nº 07



PROMOCIÓN	SERIE B	SERIE C
S./ COURTISANE	T./CLIENTE	
METRAJE: EN ANCHO DE 1,40 SIN CENTRAR		
21,50 mts.		

MEDIDAS ASIENTO CERRADO Y ABIERTO TOTAL



MÓD. 1PL. MEDIUM DESL. C/1BRAZO + MÓD. MEDIUM DESL. C/1BRAZO

Nº 08



PROMOCIÓN	SERIE B	SERIE C
S./ COURTISANE	T./CLIENTE	
METRAJE: EN ANCHO DE 1,40 SIN CENTRAR		
19,10 mts.		



COMPOSICIÓN CON MÓDULOS 3 PLAZAS DESLIZANTES

Paris

MÓDULO 3 PL. DESLIZANTE + CHAISE GRANDE FIJA

Nº 09



PROMOCIÓN	SERIE B	SERIE C
S./ COURTISANE	T./CLIENTE	
METRAJE: EN ANCHO DE 1,40 SIN CENTRAR		
21,80 mts.		

MÓDULO 3 PL. DESLIZANTE + CHAISE GRANDE CANAPÉ

Nº 10



PROMOCIÓN	SERIE B	SERIE C
S./ COURTISANE	T./CLIENTE	
METRAJE: EN ANCHO DE 1,40 SIN CENTRAR		
22 mts.		

MÓDULO 3 PL. DESLIZANTE + CHAISE PEQUEÑA FIJA

Nº 11



PROMOCIÓN	SERIE B	SERIE C
S./ COURTISANE	T./CLIENTE	
METRAJE: EN ANCHO DE 1,40 SIN CENTRAR		
21,40 mts.		

MÓDULO 3 PL. DESLIZANTE + CHAISE PEQUEÑA CANAPÉ

Nº 12



PROMOCIÓN	SERIE B	SERIE C
S./ COURTISANE	T./CLIENTE	
METRAJE: EN ANCHO DE 1,40 SIN CENTRAR		
21,60 mts.		

MÓD. 3 PL. DESL. C/1BR. + MÓD. 1 PL. GRANDE DESL. C/1BRAZO

Nº 13



PROMOCIÓN	SERIE B	SERIE C
S./ COURTISANE	T./CLIENTE	
METRAJE: EN ANCHO DE 1,40 SIN CENTRAR		
19,70 mts.		

CARACTERÍSTICAS TÉCNICAS

- **ARMAZÓN:** Madera de pino y aglomerado de 1ª.
- **COJÍN ASIENTO:** Goma de 32 kg. y bloque de muelles ensacados.
- **RESPALDO:** Goma de 25 kg. SS.
- **ALMOHADA BRAZO:** Fibra hueca garantizada.
- **ALMOHADAS DE RESPALDO, BRAZOS Y ASIENTO:** Desenfundables.
- **PATAS CROMADAS.**
- **HIERRO DESLIZANTE C/MUELLE ZZ C/RUEDAS.**

OPCIÓN DE BRAZO 7 CMS. MENOS SÓLO PARA SOFÁS Y MÓDULOS (SIN INCREMENTO DE PRECIO). PARA LA CHAISLONGUE SÓLO HAY UNA MEDIDA DE BRAZO.

DE SERIE SE FABRICA CON EL BRAZO GRANDE. PARA PONER EL BRAZO DE 7 CMS. MENOS, SE HA DE INDICAR EN EL PEDIDO.

París COMPOSICIÓN CON MÓDULOS 4 PLAZAS DESLIZANTES

MÓDULO 4 PL. DESLIZANTE + CHAISE GRANDE FIJA

Nº 14



PROMOCIÓN	SERIE B	SERIE C
S./ COURTISANE	T./CLIENTE	
METRAJE: EN ANCHO DE 1,40 SIN CENTRAR		
22,20 mts.		

MÓDULO 4 PL. DESLIZANTE + CHAISE GRANDE CANAPÉ

Nº 15



PROMOCIÓN	SERIE B	SERIE C
S./ COURTISANE	T./CLIENTE	
METRAJE: EN ANCHO DE 1,40 SIN CENTRAR		
22,40 mts.		

MÓDULO 4 PL. DESLIZANTE + CHAISE PEQUEÑA FIJA

Nº 16



PROMOCIÓN	SERIE B	SERIE C
S./ COURTISANE	T./CLIENTE	
METRAJE: EN ANCHO DE 1,40 SIN CENTRAR		
21,80 mts.		

MÓDULO 4 PL. DESLIZANTE + CHAISE PEQUEÑA CANAPÉ

Nº 17



PROMOCIÓN	SERIE B	SERIE C
S./ COURTISANE	T./CLIENTE	
METRAJE: EN ANCHO DE 1,40 SIN CENTRAR		
22 mts.		

MÓD. 4 PL. DESL. C/1BR. + MÓD. 1 PL. 127 DESL. C/1BRAZO

Nº 18



PROMOCIÓN	SERIE B	SERIE C
S./ COURTISANE	T./CLIENTE	
METRAJE: EN ANCHO DE 1,40 SIN CENTRAR		
20,20 mts.		

CARACTERÍSTICAS TÉCNICAS

- **ARMAZÓN:** Madera de pino y aglomerado de 1ª.
- **COJÍN ASIENTO:** Goma de 32 kg. y bloque de muelles ensacados.
- **RESPALDO:** Goma de 25 kg. SS.
- **ALMOHADA BRAZO:** Fibra hueca garantizada.
- **ALMOHADAS DE RESPALDO, BRAZOS Y ASIENTO:** Desenfundables.
- **PATAS CROMADAS.**
- **HIERRO DESLIZANTE C/MUELLE ZZ C/RUEDAS.**

OPCIÓN DE BRAZO 7 CMS. MENOS **SÓLO PARA SOFÁS Y MÓDULOS** (SIN INCREMENTO DE PRECIO). PARA LA CHAISELONGUE SÓLO HAY UNA MEDIDA DE BRAZO.
DE SERIE SE FABRICA CON EL BRAZO GRANDE. PARA PONER EL BRAZO DE 7 CMS. MENOS, **SE HA DE INDICAR EN EL PEDIDO.**

MEDIDAS ASIENTO CERRADO Y ABIERTO TOTAL



OPCIÓN DE BRAZO 7 CMS. MENOS **SÓLO PARA SOFÁS Y MÓDULOS** (SIN INCREMENTO DE PRECIO). PARA LA CHAISELONGUE SÓLO HAY UNA MEDIDA DE BRAZO.
DE SERIE SE FABRICA CON EL BRAZO GRANDE. PARA PONER EL BRAZO DE 7 CMS. MENOS, **SE HA DE INDICAR EN EL PEDIDO.**

Panda













ASIENTO FIJO

SILLÓN FIJO (1 asiento)

102
45 hueco sentado /83

93 TOTAL

PROMOCIÓN	SERIE B	SERIE C
S./ COURTISANE	T./CLIENTE	
METRAJE: EN ANCHO DE 1,40 SIN CENTRAR 6,30 mts.		

SOFÁ 2 ASIENTOS FIJOS

102
102 hueco sentado /83

147 TOTAL

PROMOCIÓN	SERIE B	SERIE C
S./ COURTISANE	T./CLIENTE	
METRAJE: EN ANCHO DE 1,40 SIN CENTRAR 8,50 mts.		

SOFÁ 3 ASIENTOS FIJOS

102
156 hueco sentado /83

203 TOTAL

PROMOCIÓN	SERIE B	SERIE C
S./ COURTISANE	T./CLIENTE	
METRAJE: EN ANCHO DE 1,40 SIN CENTRAR 10,30 mts.		

MÓD. 1 ASIENTO FIJO S/ BRAZO

102
55 hueco sentado /83

56,5 TOTAL

PROMOCIÓN	SERIE B	SERIE C
S./ COURTISANE	T./CLIENTE	
METRAJE: EN ANCHO DE 1,40 SIN CENTRAR 4,30 mts.		

MÓD. 1 ASIENTO FIJO C/ 1 BRAZO

102
51 hueco sentado /83

73 TOTAL

PROMOCIÓN	SERIE B	SERIE C
S./ COURTISANE	T./CLIENTE	
METRAJE: EN ANCHO DE 1,40 SIN CENTRAR 5,40 mts.		

MÓD. 2 ASIENTOS FIJO C/ 1BR.

102
105 hueco sentado /83

130 TOTAL

PROMOCIÓN	SERIE B	SERIE C
S./ COURTISANE	T./CLIENTE	
METRAJE: EN ANCHO DE 1,40 SIN CENTRAR 7,60 mts.		

MÓD. 3 ASIENTOS FIJO C/ 1BR.

102
161 hueco sentado /83

186 TOTAL

PROMOCIÓN	SERIE B	SERIE C
S./ COURTISANE	T./CLIENTE	
METRAJE: EN ANCHO DE 1,40 SIN CENTRAR 9,90 mts.		

CHAISELONGUE FIJA

102
51 hueco sentado /83
72 hueco sentado
156
76 TOTAL

PROMOCIÓN	SERIE B	SERIE C
S./ COURTISANE	T./CLIENTE	
METRAJE: EN ANCHO DE 1,40 SIN CENTRAR 9,60 mts.		

ASIENTO DESLIZANTE

SILLÓN DESLIZANTE (1 asiento)

102
45 hueco sentado /83

93 TOTAL

PROMOCIÓN	SERIE B	SERIE C
S./ COURTISANE	T./CLIENTE	
METRAJE: EN ANCHO DE 1,40 SIN CENTRAR 6,80 mts.		

SOFÁ 2 ASIENTOS DESLIZANTE

102
102 hueco sentado /83

147 TOTAL

PROMOCIÓN	SERIE B	SERIE C
S./ COURTISANE	T./CLIENTE	
METRAJE: EN ANCHO DE 1,40 SIN CENTRAR 9,50 mts.		

SOFÁ 3 ASIENTOS DESLIZANTE

102
156 hueco sentado /83

203 TOTAL

PROMOCIÓN	SERIE B	SERIE C
S./ COURTISANE	T./CLIENTE	
METRAJE: EN ANCHO DE 1,40 SIN CENTRAR 11,50 mts.		

MÓD. 1 ASIENTO DESLIZANTE S/ BR.

102
55 hueco sentado /83

56,5 TOTAL

PROMOCIÓN	SERIE B	SERIE C
S./ COURTISANE	T./CLIENTE	
METRAJE: EN ANCHO DE 1,40 SIN CENTRAR 5,00 mts.		

MÓD. 1 ASIENTO DESLIZANTE C/ 1 BR.

102
51 hueco sentado /83

73 TOTAL

PROMOCIÓN	SERIE B	SERIE C
S./ COURTISANE	T./CLIENTE	
METRAJE: EN ANCHO DE 1,40 SIN CENTRAR 5,70 mts.		

MÓD. 2 ASIENTOS DESLIZANTE C/ 1BR.

102
105 hueco sentado /83

130 TOTAL

PROMOCIÓN	SERIE B	SERIE C
S./ COURTISANE	T./CLIENTE	
METRAJE: EN ANCHO DE 1,40 SIN CENTRAR 8,00 mts.		

MÓD. 3 ASIENTOS DESLIZANTE C/ 1BR.

102
161 hueco sentado /83

186 TOTAL

PROMOCIÓN	SERIE B	SERIE C
S./ COURTISANE	T./CLIENTE	
METRAJE: EN ANCHO DE 1,40 SIN CENTRAR 11,20 mts.		

CHAISELONGUE FIJA

102
51 hueco sentado /83
72 hueco sentado
156
76 TOTAL

PROMOCIÓN	SERIE B	SERIE C
S./ COURTISANE	T./CLIENTE	
METRAJE: EN ANCHO DE 1,40 SIN CENTRAR 9,60 mts.		

CARACTERÍSTICAS TÉCNICAS

- ARMAZÓN: Madera de pino y aglomerado de 1ª.
- ASIENTO: Muelles.
- COJÍN ASIENTO: Goma de 32 kg. y bloque de muelles ensacados.
- RESPALDO, CABEZAL Y BRAZO: Goma 20 kg. S.S.
- ALMOHADAS DE RESPALDO, BRAZOS Y ASIENTO: Desenfundables.
- PATAS METÁLICAS 5 cm. ALTURA.
- CABEZAL ABATIBLE.

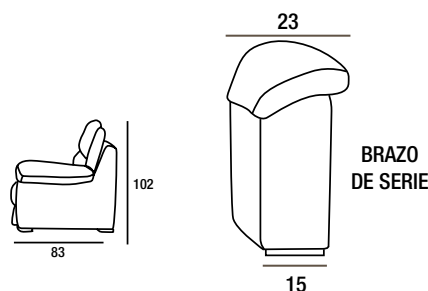

COMPOSICIONES (ALGUNAS DE LAS POSIBLES)

MÓDULO 3 ASIENTOS FIJOS + CHAISERLONGUE

Nº 1



PROMOCIÓN	SERIE B	SERIE C
S./ COURTISANE	T./CLIENTE	
METRAJE: EN ANCHO DE 1,40 SIN CENTRAR		
19,50 mts.		

MÓDULO 2 ASIENTOS FIJOS + CHAISERLONGUE

Nº 2



PROMOCIÓN	SERIE B	SERIE C
S./ COURTISANE	T./CLIENTE	
METRAJE: EN ANCHO DE 1,40 SIN CENTRAR		
17,20 mts.		

COMPOSICIÓN 4 ASIENTOS FIJOS (MOD. 2 AS. FIJOS + MOD. 2 AS. FIJOS)

Nº 3



PROMOCIÓN	SERIE B	SERIE C
S./ COURTISANE	T./CLIENTE	
METRAJE: EN ANCHO DE 1,40 SIN CENTRAR		
15,20 mts.		

MÓDULO 3 ASIENTOS DESLIZANTES + CHAISERLONGUE

Nº 4



PROMOCIÓN	SERIE B	SERIE C
S./ COURTISANE	T./CLIENTE	
METRAJE: EN ANCHO DE 1,40 SIN CENTRAR		
20,80 mts.		

MÓDULO 2 ASIENTOS DESLIZANTES + CHAISERLONGUE

Nº 5



PROMOCIÓN	SERIE B	SERIE C
S./ COURTISANE	T./CLIENTE	
METRAJE: EN ANCHO DE 1,40 SIN CENTRAR		
17,60 mts.		

COMPOSICIÓN 4 ASIENTOS DESLIZ. (MOD. 2 AS. DESLIZ + MOD. 2 AS. DESLIZ)

Nº 6



PROMOCIÓN	SERIE B	SERIE C
S./ COURTISANE	T./CLIENTE	
METRAJE: EN ANCHO DE 1,40 SIN CENTRAR		
16 mts.		

PANDA

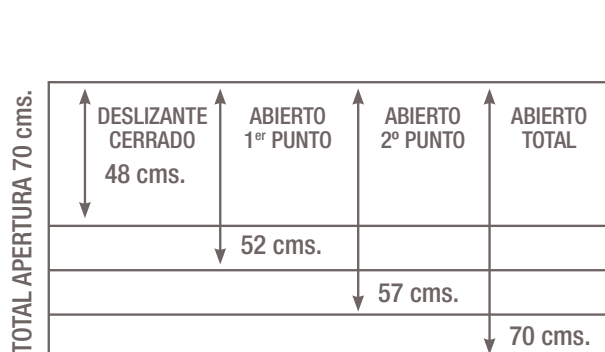

- MEDIDA CON DESLIZANTE CERRADO: 48 cms.
- MEDIDA CON DESLIZANTE ABIERTO EN EL PRIMER PUNTO: 52 cms.
- MEDIDA CON DESLIZANTE ABIERTO EN EL SEGUNDO PUNTO: 57 cms.
- MEDIDA CON DESLIZANTE ABIERTO TOTALMENTE: 70 cms.

* ESTAS MEDIDAS PUEDEN TENER ALGUNA VARIACIÓN (±2 cms.) DEPENDIENDO DE LA TELA EN LA QUE VAYA TAPIZADO.

Oasis









OASIS

SOFÁ 4 PL. SENTADA DE 90 CM.

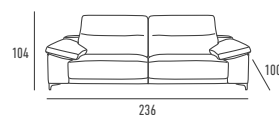

TELA DE LA IMÁGEN: **CAVALLI C/2**

ASIENTO FIJO

SOFÁ 4 PL. (SENTADA DE 90 CM.)

SOFÁ 4 PL. FIJO

Hueco libre para sentarse
26 166

TOTAL: 236 cm.

PROMOCIÓN	SERIE B	SERIE C
S./ COURTISANE	T./CLIENTE	
METRAJE: EN ANCHO DE 1,40 SIN CENTRAR		
13,00 mts.		

MÓDULO 4 PL. FIJO C/1 BR.

Hueco libre para sentarse
104 26 174 100

TOTAL: 210 cm.

PROMOCIÓN	SERIE B	SERIE C
S./ COURTISANE	T./CLIENTE	
METRAJE: EN ANCHO DE 1,40 SIN CENTRAR		
12,00 mts.		

MÓDULO 120 FIJO C/1 BR.

Hueco libre para sentarse
104 26 84 100

TOTAL: 120 cm.

PROMOCIÓN	SERIE B	SERIE C
S./ COURTISANE	T./CLIENTE	
METRAJE: EN ANCHO DE 1,40 SIN CENTRAR		
7,70 mts.		

MÓDULO 93 FIJO SIN BRAZOS

Hueco libre para sentarse
104 93 100

TOTAL: 93 cm.

PROMOCIÓN	SERIE B	SERIE C
S./ COURTISANE	T./CLIENTE	
METRAJE: EN ANCHO DE 1,40 SIN CENTRAR		
6,50 mts.		

TABURETE 93

44 83 fondo 93 frente

PROMOCIÓN	SERIE B	SERIE C
S./ COURTISANE	T./CLIENTE	
METRAJE: EN ANCHO DE 1,40 SIN CENTRAR		
3,50 mts.		

CHAISELONGUE 114 FIJA
(en 1 pieza - brazo largo)

Hueco libre para sentarse
104 22 92 165

TOTAL: 114 cm.

PROMOCIÓN	SERIE B	SERIE C
S./ COURTISANE	T./CLIENTE	
METRAJE: EN ANCHO DE 1,40 SIN CENTRAR		
10,50 mts.		

ASIENTO DESLIZANTE

SOFÁ 4 PL. (SENTADA DE 90 CM.)

SOFÁ 4 PL. DESLIZANTE

Hueco libre para sentarse
26 166

TOTAL: 236 cm.

PROMOCIÓN	SERIE B	SERIE C
S./ COURTISANE	T./CLIENTE	
METRAJE: EN ANCHO DE 1,40 SIN CENTRAR		
13,80 mts.		

MÓDULO 4 PL. DESLIZANTE C/1 BR.

Hueco libre para sentarse
104 26 174 100

TOTAL: 210 cm.

PROMOCIÓN	SERIE B	SERIE C
S./ COURTISANE	T./CLIENTE	
METRAJE: EN ANCHO DE 1,40 SIN CENTRAR		
12,80 mts.		

MÓDULO 120 DESLIZANTE C/1 BR.

Hueco libre para sentarse
104 26 84 100

TOTAL: 120 cm.

PROMOCIÓN	SERIE B	SERIE C
S./ COURTISANE	T./CLIENTE	
METRAJE: EN ANCHO DE 1,40 SIN CENTRAR		
8,20 mts.		

MÓDULO 93 DESLIZANTE SIN BRAZOS

Hueco libre para sentarse
104 93 100

TOTAL: 93 cm.

PROMOCIÓN	SERIE B	SERIE C
S./ COURTISANE	T./CLIENTE	
METRAJE: EN ANCHO DE 1,40 SIN CENTRAR		
7,00 mts.		



OPCIÓN DE BRAZO 7 CMS. MENOS (SIN INCREMENTO DE PRECIO) DE SERIE SE FABRICA CON EL BRAZO GRANDE. PARA PONER EL BRAZO DE 7 CMS. MENOS, SE HA DE INDICAR EN EL PEDIDO.

NOTA: LAS MEDIDAS INDICADAS EN ESTE TÉCNICO PUEDEN VARIAR ALGÚN CENTÍMETRO DEPENDIENDO DE LA TELA DEL TAPIZADO.

ASIENTO FIJO

SILLÓN FIJO		
PROMOCIÓN	SERIE B	SERIE C
S./ COURTISANE	T./CLIENTE	
METRAJE: EN ANCHO DE 1,40 SIN CENTRAR		
7,70 mts.		

SOFÁ 2 PL. FIJO		
PROMOCIÓN	SERIE B	SERIE C
S./ COURTISANE	T./CLIENTE	
METRAJE: EN ANCHO DE 1,40 SIN CENTRAR		
9,40 mts.		

SOFÁ MEDIUM FIJO		
PROMOCIÓN	SERIE B	SERIE C
S./ COURTISANE	T./CLIENTE	
METRAJE: EN ANCHO DE 1,40 SIN CENTRAR		
10,60 mts.		

SOFÁ 3 PL. FIJO		
PROMOCIÓN	SERIE B	SERIE C
S./ COURTISANE	T./CLIENTE	
METRAJE: EN ANCHO DE 1,40 SIN CENTRAR		
10,60 mts.		

MÓD. 1 PL. PEQUEÑO FIJO S/ BR.		
PROMOCIÓN	SERIE B	SERIE C
S./ COURTISANE	T./CLIENTE	
METRAJE: EN ANCHO DE 1,40 SIN CENTRAR		
4,10 mts.		

MÓD. 1 PL. MEDIUM FIJO S/ BR.		
PROMOCIÓN	SERIE B	SERIE C
S./ COURTISANE	T./CLIENTE	
METRAJE: EN ANCHO DE 1,40 SIN CENTRAR		
4,70 mts.		

MÓD. 1 PL. GRANDE FIJO S/ BR.		
PROMOCIÓN	SERIE B	SERIE C
S./ COURTISANE	T./CLIENTE	
METRAJE: EN ANCHO DE 1,40 SIN CENTRAR		
4,70 mts.		

MÓD. 1 PL. PEQUEÑO FIJO C/ 1BR.		
PROMOCIÓN	SERIE B	SERIE C
S./ COURTISANE	T./CLIENTE	
METRAJE: EN ANCHO DE 1,40 SIN CENTRAR		
5,30 mts.		

MÓD. 1 PL. MEDIUM FIJO C/ 1BR.		
PROMOCIÓN	SERIE B	SERIE C
S./ COURTISANE	T./CLIENTE	
METRAJE: EN ANCHO DE 1,40 SIN CENTRAR		
5,90 mts.		

MÓD. 1 PL. GRANDE FIJO C/ 1BR.		
PROMOCIÓN	SERIE B	SERIE C
S./ COURTISANE	T./CLIENTE	
METRAJE: EN ANCHO DE 1,40 SIN CENTRAR		
5,90 mts.		

MÓD. 2 PL. FIJO C/ 1BR.		
PROMOCIÓN	SERIE B	SERIE C
S./ COURTISANE	T./CLIENTE	
METRAJE: EN ANCHO DE 1,40 SIN CENTRAR		
8,50 mts.		

MÓD. MEDIUM FIJO C/ 1BR.		
PROMOCIÓN	SERIE B	SERIE C
S./ COURTISANE	T./CLIENTE	
METRAJE: EN ANCHO DE 1,40 SIN CENTRAR		
9,60 mts.		

MÓD. 3 PL. FIJO C/ 1BR.		
PROMOCIÓN	SERIE B	SERIE C
S./ COURTISANE	T./CLIENTE	
METRAJE: EN ANCHO DE 1,40 SIN CENTRAR		
9,60 mts.		

CHAISELONGUE PEQUEÑA FIJA (en 1 pieza - brazo largo)		
PROMOCIÓN	SERIE B	SERIE C
S./ COURTISANE	T./CLIENTE	
METRAJE: EN ANCHO DE 1,40 SIN CENTRAR		
9,40 mts.		

CHAISELONGUE MEDIUM FIJA (en 1 pieza - brazo largo)		
PROMOCIÓN	SERIE B	SERIE C
S./ COURTISANE	T./CLIENTE	
METRAJE: EN ANCHO DE 1,40 SIN CENTRAR		
9,90 mts.		

CHAISELONGUE GRANDE FIJA (en 1 pieza - brazo largo)		
PROMOCIÓN	SERIE B	SERIE C
S./ COURTISANE	T./CLIENTE	
METRAJE: EN ANCHO DE 1,40 SIN CENTRAR		
9,80 mts.		

COURTISANE

OPCIÓN DE BRAZO
7 CMS. MENOS
(SIN INCREMENTO
DE PRECIO) DE
SERIE SE FABRICA
CON EL BRAZO
GRANDE. PARA
PONER EL BRAZO
DE 7 CMS. MENOS,
SE HA DE INDICAR
EN EL PEDIDO.

ASIENTO DESLIZANTE

SILLÓN DESLIZANTE



PROMOCIÓN	SERIE B	SERIE C
S./ COURTISANE	T./CLIENTE	
METRAJE: EN ANCHO DE 1,40 SIN CENTRAR 8,00 mts.		

SOFÁ 2 PL. DESLIZANTE



PROMOCIÓN	SERIE B	SERIE C
S./ COURTISANE	T./CLIENTE	
METRAJE: EN ANCHO DE 1,40 SIN CENTRAR 10,20 mts.		

SOFÁ MEDIUM DESLIZANTE



PROMOCIÓN	SERIE B	SERIE C
S./ COURTISANE	T./CLIENTE	
METRAJE: EN ANCHO DE 1,40 SIN CENTRAR 11,40 mts.		

SOFÁ 3 PL. DESLIZANTE



PROMOCIÓN	SERIE B	SERIE C
S./ COURTISANE	T./CLIENTE	
METRAJE: EN ANCHO DE 1,40 SIN CENTRAR 11,40 mts.		

MÓD. 1 PL. PEQUEÑO DESL. S/ BR.

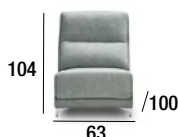

PROMOCIÓN	SERIE B	SERIE C
S./ COURTISANE	T./CLIENTE	
METRAJE: EN ANCHO DE 1,40 SIN CENTRAR 4,40 mts.		

MÓD. 1 PL. MEDIUM DESL. S/ BR.



PROMOCIÓN	SERIE B	SERIE C
S./ COURTISANE	T./CLIENTE	
METRAJE: EN ANCHO DE 1,40 SIN CENTRAR 5,10 mts.		

MÓD. 1 PL. GRANDE DESL. S/ BR.



PROMOCIÓN	SERIE B	SERIE C
S./ COURTISANE	T./CLIENTE	
METRAJE: EN ANCHO DE 1,40 SIN CENTRAR 5,10 mts.		

TABURETE PEQUEÑO



PROMOCIÓN	SERIE B	SERIE C
S./ COURTISANE	T./CLIENTE	
METRAJE: EN ANCHO DE 1,40 SIN CENTRAR 2,90 mts.		

MÓD. 1 PL. PEQUEÑO DESL. C/ 1BR.

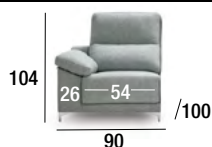

PROMOCIÓN	SERIE B	SERIE C
S./ COURTISANE	T./CLIENTE	
METRAJE: EN ANCHO DE 1,40 SIN CENTRAR 5,70 mts.		

MÓD. 1 PL. MEDIUM DESL. C/ 1BR.

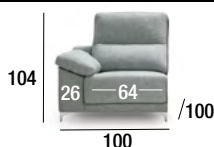

PROMOCIÓN	SERIE B	SERIE C
S./ COURTISANE	T./CLIENTE	
METRAJE: EN ANCHO DE 1,40 SIN CENTRAR 6,30 mts.		

MÓD. 1 PL. GRANDE DESL. C/ 1BR.



PROMOCIÓN	SERIE B	SERIE C
S./ COURTISANE	T./CLIENTE	
METRAJE: EN ANCHO DE 1,40 SIN CENTRAR 6,30 mts.		

TABURETE MEDIUM

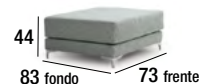

PROMOCIÓN	SERIE B	SERIE C
S./ COURTISANE	T./CLIENTE	
METRAJE: EN ANCHO DE 1,40 SIN CENTRAR 2,90 mts.		

MÓD. 2 PL. DESL. C/ 1BR.



PROMOCIÓN	SERIE B	SERIE C
S./ COURTISANE	T./CLIENTE	
METRAJE: EN ANCHO DE 1,40 SIN CENTRAR 9,30 mts.		

MÓD. MEDIUM DESL. C/ 1BR.



PROMOCIÓN	SERIE B	SERIE C
S./ COURTISANE	T./CLIENTE	
METRAJE: EN ANCHO DE 1,40 SIN CENTRAR 10,30 mts.		

MÓD. 3 PL. DESL. C/ 1BR.



PROMOCIÓN	SERIE B	SERIE C
S./ COURTISANE	T./CLIENTE	
METRAJE: EN ANCHO DE 1,40 SIN CENTRAR 10,30 mts.		

TABURETE GRANDE



PROMOCIÓN	SERIE B	SERIE C
S./ COURTISANE	T./CLIENTE	
METRAJE: EN ANCHO DE 1,40 SIN CENTRAR 2,90 mts.		

CARACTERÍSTICAS TÉCNICAS

- **ARMAZÓN:** Madera de pino y aglomerado de 1ª.
- **ASIENTO:** Muelles.
- **COJÍN ASIENTO:** Goma de 32 kg. y bloque de muelles ensacados.
- **RESPALDO:** Fibra hueca garantizada.
- **ALMOHADA BRAZO:** Fibra hueca garantizada.
- **ALMOHADAS DE RESPALDO, BRAZOS Y ASIENTO:** Desenfundables.

ESTE MODELO LLEVA DE SERIE LA PATA METÁLICA DE 10 CMS. DE ALTURA EN CROMO BRILLO, CON OPCIÓN DE PATA METÁLICA DE 13,5 CMS. DE ALTURA EN CROMO NEGRO.

HAY QUE TENER EN CUENTA QUE CON ESTA PATA MÁS ALTA, LA COMODIDAD DEL SOFÁ CAMBIA.



OPCIÓN DE BRAZO 7 CMS. MENOS (SIN INCREMENTO DE PRECIO) DE SERIE SE FABRICA CON EL BRAZO GRANDE. PARA PONER EL BRAZO DE 7 CMS. MENOS, SE HA DE INDICAR EN EL PEDIDO.

COMPOSICIÓN CON MÓDULOS 3 PL. FIJOS

MÓDULO 3 PL. FIJO +CHAISE GRANDE FIJA (brazo largo)

Nº 1

PROMOCIÓN	SERIE B	SERIE C
S./ COURTISANE	T./CLIENTE	
METRAJE: EN ANCHO DE 1,40 SIN CENTRAR 19,40 mts.		

MÓDULO 3 PL. FIJO +CHAISE PEQUEÑA FIJA (brazo largo)

Nº 2

PROMOCIÓN	SERIE B	SERIE C
S./ COURTISANE	T./CLIENTE	
METRAJE: EN ANCHO DE 1,40 SIN CENTRAR 19,00 mts.		

MÓD. 3 PL. FIJO + MÓD. 1 PL. GRANDE FIJO C/1BRAZO

Nº 3

PROMOCIÓN	SERIE B	SERIE C
S./ COURTISANE	T./CLIENTE	
METRAJE: EN ANCHO DE 1,40 SIN CENTRAR 15,50 mts.		

MÓD. 3 PL. FIJO + MÓD. 1 PL. GRANDE FIJO C/1BR. + TABURETE GRANDE

Nº 4

PROMOCIÓN	SERIE B	SERIE C
S./ COURTISANE	T./CLIENTE	
METRAJE: EN ANCHO DE 1,40 SIN CENTRAR 18,40 mts.		

DE SERIE ESTE MODELO NO LLEVA EL HILO CONTRASTADO

COMPOSICIÓN CON MÓDULOS 3 PL. DESLIZANTES

MÓDULO 3 PL. DESLIZANTE +CHAISE GRANDE FIJA (brazo largo)

Nº 5

PROMOCIÓN	SERIE B	SERIE C
S./ COURTISANE	T./CLIENTE	
METRAJE: EN ANCHO DE 1,40 SIN CENTRAR 20,10 mts.		

MÓDULO 3 PL. DESLIZANTE +CHAISE PEQUEÑA FIJA (brazo largo)

Nº 6

PROMOCIÓN	SERIE B	SERIE C
S./ COURTISANE	T./CLIENTE	
METRAJE: EN ANCHO DE 1,40 SIN CENTRAR 19,70 mts.		

MÓD. 3 PL. DESLIZANTE +MÓD. 1 PL. GRANDE DESLIZANTE C/1BRAZO

Nº 7

PROMOCIÓN	SERIE B	SERIE C
S./ COURTISANE	T./CLIENTE	
METRAJE: EN ANCHO DE 1,40 SIN CENTRAR 16,60 mts.		

MÓD. 3 PL. DESLIZ. + MÓD. 1 PL. GRANDE DESLIZ. C/1BR. + TABURETE GRANDE

Nº 8

PROMOCIÓN	SERIE B	SERIE C
S./ COURTISANE	T./CLIENTE	
METRAJE: EN ANCHO DE 1,40 SIN CENTRAR 19,50 mts.		



OPCIÓN DE BRAZO 7 CMS. MENOS (SIN INCREMENTO DE PRECIO) DE SERIE SE FABRICA CON EL BRAZO GRANDE. PARA PONER EL BRAZO DE 7 CMS. MENOS, SE HA DE INDICAR EN EL PEDIDO.

OASIS

ESTE MODELO LLEVA DE SERIE LA PATA METÁLICA DE 10 CMS. DE ALTURA EN CROMO BRILLO, CON OPCIÓN DE PATA METÁLICA DE 13,5 CMS. DE ALTURA EN CROMO NEGRO.

HAY QUE TENER EN CUENTA QUE CON ESTA PATA MÁS ALTA, LA COMODIDAD DEL SOFÁ CAMBIA.

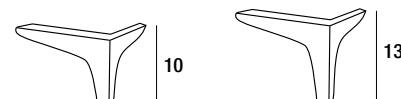

COMPOSICIÓN CON MÓDULOS 2 PL. FIJOS

MÓDULO 2 PL. FIJO + CHAISE GRANDE FIJA (brazo largo)

Nº 9



PROMOCIÓN	SERIE B	SERIE C
S./ COURTISANE	T./CLIENTE	
METRAJE: EN ANCHO DE 1,40 SIN CENTRAR		
18,30 mts.		

MÓDULO 2 PL. FIJO + CHAISE PEQUEÑA FIJA (brazo largo)

Nº 10



PROMOCIÓN	SERIE B	SERIE C
S./ COURTISANE	T./CLIENTE	
METRAJE: EN ANCHO DE 1,40 SIN CENTRAR		
17,90 mts.		

MÓD. 2 PL. FIJO C/1BR + MÓD. 1 PL. PEQUEÑO FIJO C/1BR.

Nº 11



PROMOCIÓN	SERIE B	SERIE C
S./ COURTISANE	T./CLIENTE	
METRAJE: EN ANCHO DE 1,40 SIN CENTRAR		
13,80 mts.		

MÓD. 2 PL. FIJO C/1BR + MÓD. 1 PL. PEQUEÑO FIJO C/1BR. + TABURETE PEQUEÑO

Nº 12



PROMOCIÓN	SERIE B	SERIE C
S./ COURTISANE	T./CLIENTE	
METRAJE: EN ANCHO DE 1,40 SIN CENTRAR		
16,70 mts.		

DE SERIE ESTE MODELO NO LLEVA EL HILO CONTRASTADO

COMPOSICIÓN CON MÓDULOS 2 PL. DESLIZANTES

MÓDULO 2 PL. DESLIZANTE +CHAISE GRANDE FIJA (brazo largo)

Nº 13



PROMOCIÓN	SERIE B	SERIE C
S./ COURTISANE	T./CLIENTE	
METRAJE: EN ANCHO DE 1,40 SIN CENTRAR		
19,10 mts.		

MÓDULO 2 PL. DESLIZANTE +CHAISE PEQUEÑA FIJA (brazo largo)

Nº 14



PROMOCIÓN	SERIE B	SERIE C
S./ COURTISANE	T./CLIENTE	
METRAJE: EN ANCHO DE 1,40 SIN CENTRAR		
18,70 mts.		

MÓD. 2 PL. DESL C/1BR + MÓD. 1 PL. PEQUEÑO DESL. C/1BR.

Nº 15



PROMOCIÓN	SERIE B	SERIE C
S./ COURTISANE	T./CLIENTE	
METRAJE: EN ANCHO DE 1,40 SIN CENTRAR		
15,00 mts.		

MÓD. 2 PL. DESL C/1BR + MÓD. 1 PL. PEQUEÑO DESL. C/1BR. + TABURETE PEQUEÑO

Nº 16



PROMOCIÓN	SERIE B	SERIE C
S./ COURTISANE	T./CLIENTE	
METRAJE: EN ANCHO DE 1,40 SIN CENTRAR		
17,90 mts.		



OPCIÓN DE BRAZO 7 CMS. MENOS (SIN INCREMENTO DE PRECIO) DE SERIE SE FABRICA CON EL BRAZO GRANDE. PARA PONER EL BRAZO DE 7 CMS. MENOS, SE HA DE INDICAR EN EL PEDIDO.

OASIS

COMPOSICIÓN CON MÓDULOS MEDIUM FIJOS

MÓD. MEDIUM FIJO C/1BRAZO +CHAISE MEDIUM FIJA (brazo largo)

Nº 17



PROMOCIÓN	SERIE B	SERIE C
S./ COURTISANE	T./CLIENTE	
METRAJE: EN ANCHO DE 1,40 SIN CENTRAR		
19,50 mts.		

MÓD. 1PL. MEDIUM FIJO C/1BRAZO + MÓD. MEDIUM FIJO C/1BRAZO

Nº 18



PROMOCIÓN	SERIE B	SERIE C
S./ COURTISANE	T./CLIENTE	
METRAJE: EN ANCHO DE 1,40 SIN CENTRAR		
15,50 mts.		

MÓD. 1 PL.MEDIUM FIJO C/1BRAZO + MÓD. MEDIUM FIJO C/1BR. + TABURETE MEDIUM

Nº 19



PROMOCIÓN	SERIE B	SERIE C
S./ COURTISANE	T./CLIENTE	
METRAJE: EN ANCHO DE 1,40 SIN CENTRAR		
18,40 mts.		

RINCÓN DESMONTABLE



PROMOCIÓN	SERIE B	SERIE C
S./ COURTISANE	T./CLIENTE	
METRAJE: EN ANCHO DE 1,40 SIN CENTRAR		
8,70 mts.		

DE SERIE ESTE MODELO NO LLEVA EL HILO CONTRASTADO

COMPOSICIÓN CON MÓDULOS MEDIUM DESLIZANTES



OPCIÓN DE BRAZO 7 CMS. MENOS (SIN INCREMENTO DE PRECIO) DE SERIE SE FABRICA CON EL BRAZO GRANDE. PARA PONER EL BRAZO DE 7 CMS. MENOS, SE HA DE INDICAR EN EL PEDIDO.

MÓD. MEDIUM DESLIZANTE C/1BRAZO +CHAISE MEDIUM FIJA (brazo largo)

Nº 20



PROMOCIÓN	SERIE B	SERIE C
S./ COURTISANE	T./CLIENTE	
METRAJE: EN ANCHO DE 1,40 SIN CENTRAR		
20,20 mts.		

MÓD. 1PL. MEDIUM DESL. C/1BRAZO + MÓD. MEDIUM DESL. C/1BRAZO

Nº 21



PROMOCIÓN	SERIE B	SERIE C
S./ COURTISANE	T./CLIENTE	
METRAJE: EN ANCHO DE 1,40 SIN CENTRAR		
16,60 mts.		

MÓD. 1PL. MEDIUM DESL. C/1BR.+ MÓD. MEDIUM DESL. C/1BR. + TABURETE MEDIUM

Nº 22



PROMOCIÓN	SERIE B	SERIE C
S./ COURTISANE	T./CLIENTE	
METRAJE: EN ANCHO DE 1,40 SIN CENTRAR		
19,50 mts.		



Almohada brazo 38
26
BRAZO GRANDE



Almohada brazo 31
19
BRAZO 7 CMS. MENOS

MEDIDA DESLIZANTE



Abierto total 138
35



50 68 85 44

K o m o d o















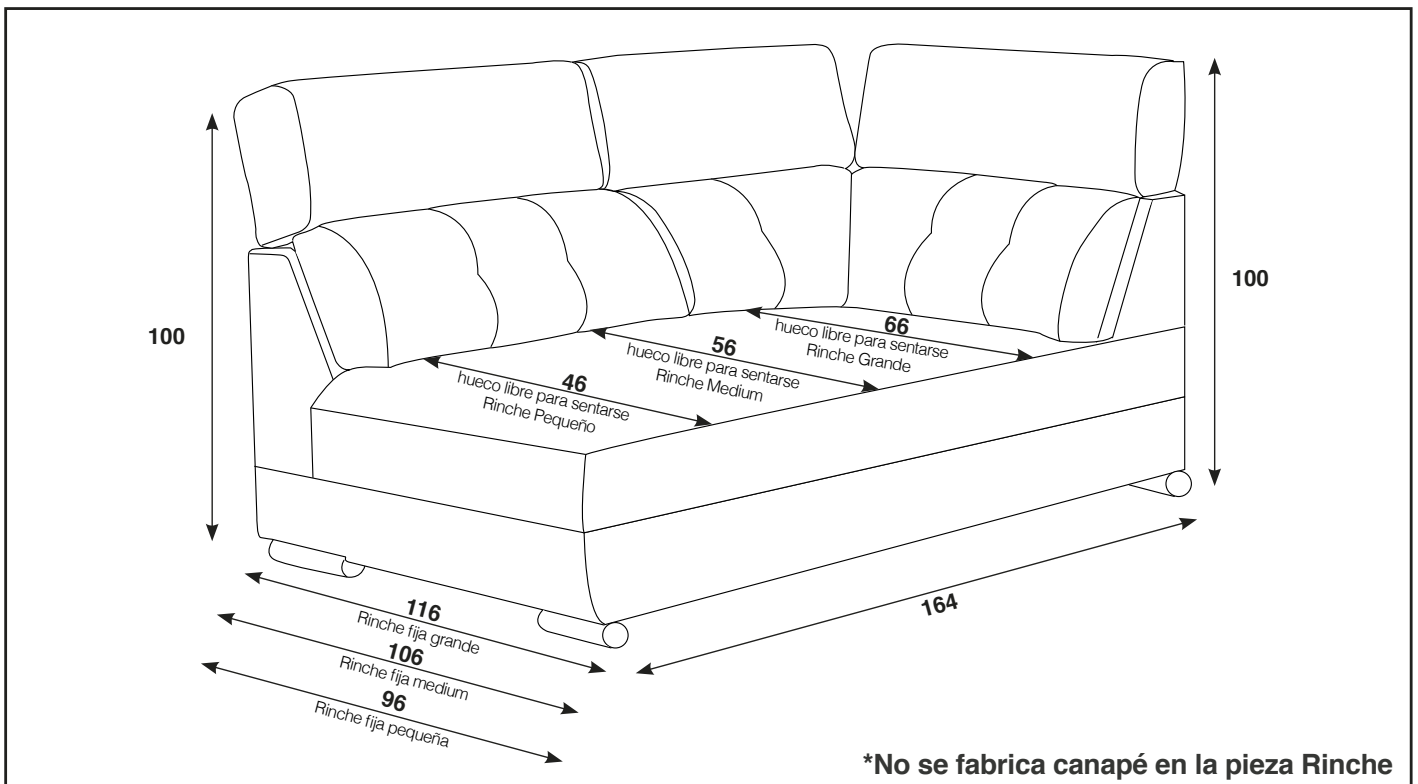

RINCHE MODELO KOMODO	TARIFA EN PUNTOS					
	PROMOCIÓN	SERIE-B	SERIE-C	S-COURTIS.	T/CLIENTE	METRAJE
RINCHE PEQUEÑO	292	328	351	375	284	13,20 mts.
RINCHE MEDIUM	300	338	362	386	287	13,80 mts.
RINCHE GRANDE	303	341	365	389	290	14,20 mts.

ASIENTO FIJO CABEZAL ABATIBLE 3 POSICIONES

SILLÓN FIJO

117 TOTAL

PROMOCIÓN	SERIE B	SERIE C
S./ COURTISANE	T./CLIENTE	
METRAJE: EN ANCHO DE 1,40 SIN CENTRAR 7,70 mts.		

SOFÁ 2 PL. FIJO

183 TOTAL

PROMOCIÓN	SERIE B	SERIE C
S./ COURTISANE	T./CLIENTE	
METRAJE: EN ANCHO DE 1,40 SIN CENTRAR 9,40 mts.		

SOFÁ MEDIUM FIJO

203 TOTAL

PROMOCIÓN	SERIE B	SERIE C
S./ COURTISANE	T./CLIENTE	
METRAJE: EN ANCHO DE 1,40 SIN CENTRAR 10,60 mts.		

SOFÁ 3 PL. FIJO

223 TOTAL

PROMOCIÓN	SERIE B	SERIE C
S./ COURTISANE	T./CLIENTE	
METRAJE: EN ANCHO DE 1,40 SIN CENTRAR 10,60 mts.		

MÓD. 1 PL. PEQUEÑO FIJO S/ BR.

61

PROMOCIÓN	SERIE B	SERIE C
S./ COURTISANE	T./CLIENTE	
METRAJE: EN ANCHO DE 1,40 SIN CENTRAR 4,10 mts.		

MÓD. 1 PL. MEDIUM FIJO S/ BR.

71

PROMOCIÓN	SERIE B	SERIE C
S./ COURTISANE	T./CLIENTE	
METRAJE: EN ANCHO DE 1,40 SIN CENTRAR 4,70 mts.		

MÓD. 1 PL. GRANDE FIJO S/ BR.

81

PROMOCIÓN	SERIE B	SERIE C
S./ COURTISANE	T./CLIENTE	
METRAJE: EN ANCHO DE 1,40 SIN CENTRAR 4,70 mts.		

OPCIÓN DE BRAZO 7 CMS. MENOS (SIN INCREMENTO DE PRECIO) DE SERIE SE FABRICA CON EL BRAZO GRANDE. PARA PONER EL BRAZO DE 7 CMS. MENOS, SE HA DE INDICAR EN EL PEDIDO.

MÓD. 1 PL. PEQUEÑO FIJO C/ 1BR.

89 TOTAL

PROMOCIÓN	SERIE B	SERIE C
S./ COURTISANE	T./CLIENTE	
METRAJE: EN ANCHO DE 1,40 SIN CENTRAR 5,30 mts.		

MÓD. 1 PL. MEDIUM FIJO C/ 1BR.

99 TOTAL

PROMOCIÓN	SERIE B	SERIE C
S./ COURTISANE	T./CLIENTE	
METRAJE: EN ANCHO DE 1,40 SIN CENTRAR 5,90 mts.		

MÓD. 1 PL. GRANDE FIJO C/ 1BR.

109 TOTAL

PROMOCIÓN	SERIE B	SERIE C
S./ COURTISANE	T./CLIENTE	
METRAJE: EN ANCHO DE 1,40 SIN CENTRAR 5,90 mts.		

CHAISELONGUE PEQUEÑA FIJA (en 1 pieza - brazo largo)

164 83 TOTAL

PROMOCIÓN	SERIE B	SERIE C
S./ COURTISANE	T./CLIENTE	
METRAJE: EN ANCHO DE 1,40 SIN CENTRAR 9,40 mts.		

MÓD. 2 PL. FIJO C/ 1BR.

150 TOTAL

PROMOCIÓN	SERIE B	SERIE C
S./ COURTISANE	T./CLIENTE	
METRAJE: EN ANCHO DE 1,40 SIN CENTRAR 8,50 mts.		

MÓD. MEDIUM FIJO C/ 1BR.

170 TOTAL

PROMOCIÓN	SERIE B	SERIE C
S./ COURTISANE	T./CLIENTE	
METRAJE: EN ANCHO DE 1,40 SIN CENTRAR 9,60 mts.		

MÓD. 3 PL. FIJO C/ 1BR.

190 TOTAL

PROMOCIÓN	SERIE B	SERIE C
S./ COURTISANE	T./CLIENTE	
METRAJE: EN ANCHO DE 1,40 SIN CENTRAR 9,60 mts.		

CHAISELONGUE PEQUEÑA CANAPÉ (en 1 pieza - brazo largo)

164 83 TOTAL

PROMOCIÓN	SERIE B	SERIE C
S./ COURTISANE	T./CLIENTE	
METRAJE: EN ANCHO DE 1,40 SIN CENTRAR 9,90 mts.		

CHAISELONGUE MEDIUM FIJA (en 1 pieza - brazo largo)

164 93 TOTAL

PROMOCIÓN	SERIE B	SERIE C
S./ COURTISANE	T./CLIENTE	
METRAJE: EN ANCHO DE 1,40 SIN CENTRAR 9, 90 mts.		

CHAISELONGUE MEDIUM CANAPÉ (en 1 pieza - brazo largo)

164 93 TOTAL

PROMOCIÓN	SERIE B	SERIE C
S./ COURTISANE	T./CLIENTE	
METRAJE: EN ANCHO DE 1,40 SIN CENTRAR 10,40 mts.		

CHAISELONGUE GRANDE FIJA (en 1 pieza - brazo largo)

164 103 TOTAL

PROMOCIÓN	SERIE B	SERIE C
S./ COURTISANE	T./CLIENTE	
METRAJE: EN ANCHO DE 1,40 SIN CENTRAR 9,80 mts.		

CHAISELONGUE GRANDE CANAPÉ (en 1 pieza - brazo largo)

164 103 TOTAL

PROMOCIÓN	SERIE B	SERIE C
S./ COURTISANE	T./CLIENTE	
METRAJE: EN ANCHO DE 1,40 SIN CENTRAR 10,30 mts.		

ASIENTO DESLIZANTE

CABEZAL ABATIBLE 3 POSICIONES

SILLÓN DESLIZANTE

117 TOTAL

PROMOCIÓN	SERIE B	SERIE C
S./ COURTISANE	T./CLIENTE	
METRAJE: EN ANCHO DE 1,40 SIN CENTRAR		
8,00 mts.		

SOFÁ 2 PL. DESLIZANTE

183 TOTAL

PROMOCIÓN	SERIE B	SERIE C
S./ COURTISANE	T./CLIENTE	
METRAJE: EN ANCHO DE 1,40 SIN CENTRAR		
10,20 mts.		

SOFÁ MEDIUM DESLIZANTE

203 TOTAL

PROMOCIÓN	SERIE B	SERIE C
S./ COURTISANE	T./CLIENTE	
METRAJE: EN ANCHO DE 1,40 SIN CENTRAR		
11,40 mts.		

SOFÁ 3 PL. DESLIZANTE

223 TOTAL

PROMOCIÓN	SERIE B	SERIE C
S./ COURTISANE	T./CLIENTE	
METRAJE: EN ANCHO DE 1,40 SIN CENTRAR		
11,40 mts.		

MÓD. 1 PL. PEQUEÑO DESL. S/ BR.

61

PROMOCIÓN	SERIE B	SERIE C
S./ COURTISANE	T./CLIENTE	
METRAJE: EN ANCHO DE 1,40 SIN CENTRAR		
4,40 mts.		

MÓD. 1 PL. MEDIUM DESL. S/ BR.

71

PROMOCIÓN	SERIE B	SERIE C
S./ COURTISANE	T./CLIENTE	
METRAJE: EN ANCHO DE 1,40 SIN CENTRAR		
5,10 mts.		

MÓD. 1 PL. GRANDE DESL. S/ BR.

81

PROMOCIÓN	SERIE B	SERIE C
S./ COURTISANE	T./CLIENTE	
METRAJE: EN ANCHO DE 1,40 SIN CENTRAR		
5,10 mts.		

TABURETE PEQUEÑO

44
83 fondo
63 frente

PROMOCIÓN	SERIE B	SERIE C
S./ COURTISANE	T./CLIENTE	
METRAJE: EN ANCHO DE 1,40 SIN CENTRAR		
2,90 mts.		

MÓD. 1 PL. PEQUEÑO DESL. C/ 1BR.

89 TOTAL

PROMOCIÓN	SERIE B	SERIE C
S./ COURTISANE	T./CLIENTE	
METRAJE: EN ANCHO DE 1,40 SIN CENTRAR		
5,70 mts.		

MÓD. 1 PL. MEDIUM DESL. C/ 1BR.

99 TOTAL

PROMOCIÓN	SERIE B	SERIE C
S./ COURTISANE	T./CLIENTE	
METRAJE: EN ANCHO DE 1,40 SIN CENTRAR		
6,30 mts.		

MÓD. 1 PL. GRANDE DESL. C/ 1BR.

109 TOTAL

PROMOCIÓN	SERIE B	SERIE C
S./ COURTISANE	T./CLIENTE	
METRAJE: EN ANCHO DE 1,40 SIN CENTRAR		
6,30 mts.		

TABURETE MEDIUM

44
83 fondo
73 frente

PROMOCIÓN	SERIE B	SERIE C
S./ COURTISANE	T./CLIENTE	
METRAJE: EN ANCHO DE 1,40 SIN CENTRAR		
2,90 mts.		

MÓD. 2 PL. DESL. C/ 1BR.

150 TOTAL

PROMOCIÓN	SERIE B	SERIE C
S./ COURTISANE	T./CLIENTE	
METRAJE: EN ANCHO DE 1,40 SIN CENTRAR		
9,30 mts.		

MÓD. MEDIUM DESL. C/ 1BR.

170 TOTAL

PROMOCIÓN	SERIE B	SERIE C
S./ COURTISANE	T./CLIENTE	
METRAJE: EN ANCHO DE 1,40 SIN CENTRAR		
10,30 mts.		

MÓD. 3 PL. DESL. C/ 1BR.

190 TOTAL

PROMOCIÓN	SERIE B	SERIE C
S./ COURTISANE	T./CLIENTE	
METRAJE: EN ANCHO DE 1,40 SIN CENTRAR		
10,30 mts.		

TABURETE GRANDE

44
83 fondo
83 frente

PROMOCIÓN	SERIE B	SERIE C
S./ COURTISANE	T./CLIENTE	
METRAJE: EN ANCHO DE 1,40 SIN CENTRAR		
2,90 mts.		

CARACTERÍSTICAS TÉCNICAS

- **ARMAZÓN:** Madera de pino y aglomerado de 1ª.
- **ASIENTO:** Muelles.
- **COJÍN ASIENTO:** Goma de 32 kg. y bloque de muelles ensacados.
- **RESPALDO:** Fibra hueca garantizada.
- **ALMOHADA BRAZO:** Goma-espuma de 20 kg. S.S.
- **ALMOHADAS DE RESPALDO, BRAZOS Y ASIENTO:** Desenfundables.
- **PATAS METÁLICAS DE 5 CM. DE ALTURA.**
- Este modelo lleva de serie las patas metálicas. Para poner patas de madera, indicarlo en los pedidos.

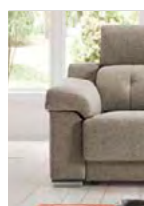

OPCIÓN DE BRAZO 7 CMS. MENOS (SIN INCREMENTO DE PRECIO) DE SERIE SE FABRICA CON EL BRAZO GRANDE. PARA PONER EL BRAZO DE 7 CMS. MENOS, SE HA DE INDICAR EN EL PEDIDO.

INDIQUEN EN LOS PEDIDOS COMO QUIEREN EL HILO DE LA PESTAÑA, CONTRASTADO Ó EN EL MISMO TONO DE LA TELA

COMPOSICIÓN CON MÓDULOS 3 PL. FIJOS CABEZAL ABATIBLE 3 POSICIONES

MÓDULO 3 PL. FIJO +CHAISE GRANDE FIJA (brazo largo)



PROMOCIÓN	SERIE B	SERIE C
S./ COURTISANE	T./CLIENTE	
METRAJE: EN ANCHO DE 1,40 SIN CENTRAR 19,40 mts.		

MÓDULO 3 PL. FIJO +CHAISE GRANDE CANAPÉ (brazo largo)



PROMOCIÓN	SERIE B	SERIE C
S./ COURTISANE	T./CLIENTE	
METRAJE: EN ANCHO DE 1,40 SIN CENTRAR 19,90 mts.		

MÓDULO 3 PL. FIJO +CHAISE PEQUEÑA FIJA (brazo largo)



PROMOCIÓN	SERIE B	SERIE C
S./ COURTISANE	T./CLIENTE	
METRAJE: EN ANCHO DE 1,40 SIN CENTRAR 19,00 mts.		

MÓDULO 3 PL. FIJO +CHAISE PEQUEÑA CANAPÉ (brazo largo)



PROMOCIÓN	SERIE B	SERIE C
S./ COURTISANE	T./CLIENTE	
METRAJE: EN ANCHO DE 1,40 SIN CENTRAR 19,50 mts.		

MÓD. 3 PL. FIJO + MÓD. 1 PL. GRANDE FIJO C/1BRAZO



PROMOCIÓN	SERIE B	SERIE C
S./ COURTISANE	T./CLIENTE	
METRAJE: EN ANCHO DE 1,40 SIN CENTRAR 15,50 mts.		

MÓD. 3 PL. FIJO + MÓD. 1 PL. GRANDE FIJO C/1BR. + TABURETE GRANDE



PROMOCIÓN	SERIE B	SERIE C
S./ COURTISANE	T./CLIENTE	
METRAJE: EN ANCHO DE 1,40 SIN CENTRAR 18,40 mts.		

**DE SERIE ESTE MODELO
NO LLEVA EL HILO
CONTRASTADO**

COMPOSICIÓN CON MÓDULOS 3 PL. DESLIZANTES CABEZAL ABATIBLE 3 POSICIONES

MÓDULO 3 PL. DESLIZANTE +CHAISE GRANDE FIJA (brazo largo)



PROMOCIÓN	SERIE B	SERIE C
S./ COURTISANE	T./CLIENTE	
METRAJE: EN ANCHO DE 1,40 SIN CENTRAR 20,10 mts.		

MÓDULO 3 PL. DESLIZANTE +CHAISE GRANDE CANAPÉ (brazo largo)



PROMOCIÓN	SERIE B	SERIE C
S./ COURTISANE	T./CLIENTE	
METRAJE: EN ANCHO DE 1,40 SIN CENTRAR 20,60 mts.		

MÓDULO 3 PL. DESLIZANTE +CHAISE PEQUEÑA FIJA (brazo largo)



PROMOCIÓN	SERIE B	SERIE C
S./ COURTISANE	T./CLIENTE	
METRAJE: EN ANCHO DE 1,40 SIN CENTRAR 19,70 mts.		

MÓDULO 3 PL. DESLIZANTE +CHAISE PEQUEÑA CANAPÉ (brazo largo)



PROMOCIÓN	SERIE B	SERIE C
S./ COURTISANE	T./CLIENTE	
METRAJE: EN ANCHO DE 1,40 SIN CENTRAR 20,20 mts.		

MÓD. 3 PL. DESLIZANTE +MÓD. 1 PL. GRANDE DESLIZ. C/1BRAZO



PROMOCIÓN	SERIE B	SERIE C
S./ COURTISANE	T./CLIENTE	
METRAJE: EN ANCHO DE 1,40 SIN CENTRAR 16,60 mts.		

MÓD. 3 PL. DESLIZ. + MÓD. 1 PL. GRANDE DESLIZ. C/1BR. + TABURETE GRANDE



PROMOCIÓN	SERIE B	SERIE C
S./ COURTISANE	T./CLIENTE	
METRAJE: EN ANCHO DE 1,40 SIN CENTRAR 19,50 mts.		



OPCIÓN DE BRAZO 7 CMS. MENOS (SIN INCREMENTO DE PRECIO) DE SERIE SE FABRICA CON EL BRAZO GRANDE. PARA PONER EL BRAZO DE 7 CMS. MENOS, SE HA DE INDICAR EN EL PEDIDO.

COMPOSICIÓN CON MÓDULOS 2 PL. FIJOS

MÓDULO 2 PL. FIJO + CHAISE GRANDE FIJA (brazo largo)

Nº 13



PROMOCIÓN	SERIE B	SERIE C
S./ COURTISANE	T./CLIENTE	
METRAJE: EN ANCHO DE 1,40 SIN CENTRAR 18,30 mts.		

MÓDULO 2 PL. FIJO + CHAISE GRANDE CANAPÉ (brazo largo)

Nº 14



PROMOCIÓN	SERIE B	SERIE C
S./ COURTISANE	T./CLIENTE	
METRAJE: EN ANCHO DE 1,40 SIN CENTRAR 18,80 mts.		

MÓDULO 2 PL. FIJO + CHAISE PEQUEÑA FIJA (brazo largo)

Nº 15



PROMOCIÓN	SERIE B	SERIE C
S./ COURTISANE	T./CLIENTE	
METRAJE: EN ANCHO DE 1,40 SIN CENTRAR 17,90 mts.		

MÓDULO 2 PL. FIJO + CHAISE PEQUEÑA CANAPÉ (brazo largo)

Nº 16



PROMOCIÓN	SERIE B	SERIE C
S./ COURTISANE	T./CLIENTE	
METRAJE: EN ANCHO DE 1,40 SIN CENTRAR 18,40 mts.		

MÓD. 2 PL. FIJO C/1BR + MÓD. 1 PL. PEQUEÑO FIJO C/1BR.

Nº 17



PROMOCIÓN	SERIE B	SERIE C
S./ COURTISANE	T./CLIENTE	
METRAJE: EN ANCHO DE 1,40 SIN CENTRAR 13,80 mts.		

MÓD. 2 PL. FIJO C/1BR + MÓD. 1 PL. PEQUEÑO FIJO C/1BR. + TABURETE PEQUEÑO

Nº 18



PROMOCIÓN	SERIE B	SERIE C
S./ COURTISANE	T./CLIENTE	
METRAJE: EN ANCHO DE 1,40 SIN CENTRAR 16,70 mts.		

**DE SERIE ESTE MODELO
NO LLEVA EL HILO
CONTRASTADO**

COMPOSICIÓN CON MÓDULOS 2 PL. DESLIZANTES

MÓDULO 2 PL. DESLIZANTE +CHAISE GRANDE FIJA (brazo largo)

Nº 19



PROMOCIÓN	SERIE B	SERIE C
S./ COURTISANE	T./CLIENTE	
METRAJE: EN ANCHO DE 1,40 SIN CENTRAR 19,10 mts.		

MÓDULO 2 PL. DESLIZANTE +CHAISE GRANDE CANAPÉ (brazo largo)

Nº 20



PROMOCIÓN	SERIE B	SERIE C
S./ COURTISANE	T./CLIENTE	
METRAJE: EN ANCHO DE 1,40 SIN CENTRAR 19,60 mts.		

MÓDULO 2 PL. DESLIZANTE +CHAISE PEQUEÑA FIJA (brazo largo)

Nº 21



PROMOCIÓN	SERIE B	SERIE C
S./ COURTISANE	T./CLIENTE	
METRAJE: EN ANCHO DE 1,40 SIN CENTRAR 18,70 mts.		

MÓDULO 2 PL. DESLIZANTE +CHAISE PEQUEÑA CANAPÉ (brazo largo)

Nº 22



PROMOCIÓN	SERIE B	SERIE C
S./ COURTISANE	T./CLIENTE	
METRAJE: EN ANCHO DE 1,40 SIN CENTRAR 19,20 mts.		

MÓD. 2 PL. DESL C/1BR + MÓD. 1 PL. PEQUEÑO DESL. C/1BR.

Nº 23



PROMOCIÓN	SERIE B	SERIE C
S./ COURTISANE	T./CLIENTE	
METRAJE: EN ANCHO DE 1,40 SIN CENTRAR 15,00 mts.		

MÓD. 2 PL. DESL C/1BR + MÓD. 1 PL. PEQUEÑO DESL. C/1BR. + TABURETE PEQUEÑO

Nº 24



PROMOCIÓN	SERIE B	SERIE C
S./ COURTISANE	T./CLIENTE	
METRAJE: EN ANCHO DE 1,40 SIN CENTRAR 17,90 mts.		



OPCIÓN DE BRAZO 7 CMS. MENOS (SIN INCREMENTO DE PRECIO) DE SERIE SE FABRICA CON EL BRAZO GRANDE. PARA PONER EL BRAZO DE 7 CMS. MENOS, SE HA DE INDICAR EN EL PEDIDO.

COMPOSICIÓN CON MÓDULOS MEDIUM FIJOS

MÓD. MEDIUM FIJO C/1BRAZO +CHAISE MEDIUM FIJA (brazo largo)

Nº 25

PROMOCIÓN	SERIE B	SERIE C
S./ COURTISANE	T./CLIENTE	
METRAJE: EN ANCHO DE 1,40 SIN CENTRAR 19,50 mts.		

MÓD. MEDIUM FIJO C/1BRAZO +CHAISE MEDIUM CANAPÉ (brazo largo)

Nº 26

PROMOCIÓN	SERIE B	SERIE C
S./ COURTISANE	T./CLIENTE	
METRAJE: EN ANCHO DE 1,40 SIN CENTRAR 20,00 mts.		

MÓD. 1PL. MEDIUM FIJO C/1BRAZO + MÓD. MEDIUM FIJO C/1BRAZO

Nº 27

PROMOCIÓN	SERIE B	SERIE C
S./ COURTISANE	T./CLIENTE	
METRAJE: EN ANCHO DE 1,40 SIN CENTRAR 15,50 mts.		

MÓD. 1 PL. MEDIUM FIJO C/1BRAZO + MÓD. MEDIUM FIJO C/1BR. + TABURETE MEDIUM

Nº 28

PROMOCIÓN	SERIE B	SERIE C
S./ COURTISANE	T./CLIENTE	
METRAJE: EN ANCHO DE 1,40 SIN CENTRAR 18,40 mts.		

MÓD. MEDIUM DESLIZANTE C/1BRAZO +CHAISE MEDIUM FIJA (brazo largo)

Nº 29

PROMOCIÓN	SERIE B	SERIE C
S./ COURTISANE	T./CLIENTE	
METRAJE: EN ANCHO DE 1,40 SIN CENTRAR 20,20 mts.		

MÓD. MEDIUM DESLIZANTE C/1BRAZO+CHAISE MEDIUM CANAPÉ (brazo largo)

Nº 30

PROMOCIÓN	SERIE B	SERIE C
S./ COURTISANE	T./CLIENTE	
METRAJE: EN ANCHO DE 1,40 SIN CENTRAR 20,70 mts.		

MÓD. 1PL. MEDIUM DESL. C/1BRAZO + MÓD. MEDIUM DESL. C/1BRAZO

Nº 31

PROMOCIÓN	SERIE B	SERIE C
S./ COURTISANE	T./CLIENTE	
METRAJE: EN ANCHO DE 1,40 SIN CENTRAR 16,60 mts.		

MÓD. MEDIUM DESL. C/1BR.+ MÓD. MEDIUM DESL. C/1BR. + TABURETE MEDIUM

Nº 32

PROMOCIÓN	SERIE B	SERIE C
S./ COURTISANE	T./CLIENTE	
METRAJE: EN ANCHO DE 1,40 SIN CENTRAR 19,50 mts.		



RINCÓN DESMONTABLE

PROMOCIÓN	SERIE B	SERIE C
S./ COURTISANE	T./CLIENTE	
METRAJE: EN ANCHO DE 1,40 SIN CENTRAR 8,70 mts.		

INDIQUEN EN LOS PEDIDOS COMO QUIEREN EL HILO DE LA PESTAÑA, CONTRASTADO Ó EN EL MISMO TONO DE LA TELA

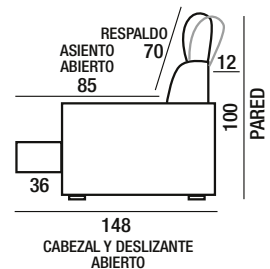
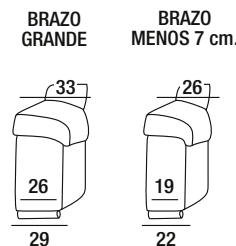
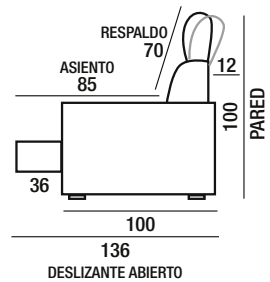
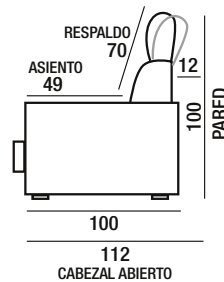

OPCIÓN DE BRAZO 7 CMS. MENOS (SIN INCREMENTO DE PRECIO) DE SERIE SE FABRICA CON EL BRAZO GRANDE. PARA PONER EL BRAZO DE 7 CMS. MENOS, SE HA DE INDICAR EN EL PEDIDO.

Sueño





















OPCIONAL:
ESTE MODELO PUEDE FABRICARSE
SIN ACOLCHADO DEL BRAZO Y
DE LA RINONERA. SOLO HAN DE
INDICARLO EN EL PEDIDO

SUEÑO

ASIENTO FIJO

SUEÑO

SILLÓN FIJO		
103		/106
123		
PROMOCIÓN	SERIE B	SERIE C
S./ COURTISANE	T./CLIENTE	
METRAJE: EN ANCHO DE 1,40 SIN CENTRAR		
7,90 mts.		

SOFÁ 2 PL. FIJO		
103		/106
190		
PROMOCIÓN	SERIE B	SERIE C
S./ COURTISANE	T./CLIENTE	
METRAJE: EN ANCHO DE 1,40 SIN CENTRAR		
10,20 mts.		

SOFÁ MEDIUM FIJO		
103		/106
210		
PROMOCIÓN	SERIE B	SERIE C
S./ COURTISANE	T./CLIENTE	
METRAJE: EN ANCHO DE 1,40 SIN CENTRAR		
11,30 mts.		

SOFÁ 3 PL. FIJO		
103		/106
230		
PROMOCIÓN	SERIE B	SERIE C
S./ COURTISANE	T./CLIENTE	
METRAJE: EN ANCHO DE 1,40 SIN CENTRAR		
11,30 mts.		

ASIENTO FIJO

SUEÑO

MÓD. 1 PL. PEQUEÑO FIJO S/ BR.

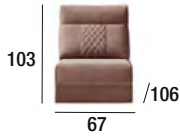

PROMOCIÓN	SERIE B	SERIE C
S./ COURTISANE	T./CLIENTE	
METRAJE: EN ANCHO DE 1,40 SIN CENTRAR 4,30 mts.		

MÓD. 1 PL. MEDIUM FIJO S/ BR.

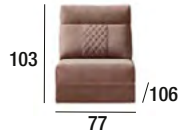

PROMOCIÓN	SERIE B	SERIE C
S./ COURTISANE	T./CLIENTE	
METRAJE: EN ANCHO DE 1,40 SIN CENTRAR 4,90 mts.		

MÓD. 1 PL. GRANDE FIJO S/ BR.

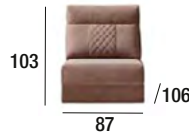

PROMOCIÓN	SERIE B	SERIE C
S./ COURTISANE	T./CLIENTE	
METRAJE: EN ANCHO DE 1,40 SIN CENTRAR 4,90 mts.		

OPCIÓN DE BRAZO
7 CMS. MENOS
(SIN INCREMENTO DE PRECIO).
DE SERIE SE FABRICA CON EL
BRAZO GRANDE.
PARA PONER EL BRAZO DE 7
CMS. MENOS, SE HA DE
INDICAR EN EL PEDIDO.

MÓD. 1 PL. PEQUEÑO FIJO C/ 1BR.



PROMOCIÓN	SERIE B	SERIE C
S./ COURTISANE	T./CLIENTE	
METRAJE: EN ANCHO DE 1,40 SIN CENTRAR 5,90 mts.		

MÓD. 1 PL. MEDIUM FIJO C/ 1BR.



PROMOCIÓN	SERIE B	SERIE C
S./ COURTISANE	T./CLIENTE	
METRAJE: EN ANCHO DE 1,40 SIN CENTRAR 6,80 mts.		

MÓD. 1 PL. GRANDE FIJO C/ 1BR.



PROMOCIÓN	SERIE B	SERIE C
S./ COURTISANE	T./CLIENTE	
METRAJE: EN ANCHO DE 1,40 SIN CENTRAR 6,80 mts.		

CHAISELONGUE PEQUEÑA FIJA



PROMOCIÓN	SERIE B	SERIE C
S./ COURTISANE	T./CLIENTE	
METRAJE: EN ANCHO DE 1,40 SIN CENTRAR 9,90 mts.		

MÓD. 2 PL. FIJO C/ 1BR.



PROMOCIÓN	SERIE B	SERIE C
S./ COURTISANE	T./CLIENTE	
METRAJE: EN ANCHO DE 1,40 SIN CENTRAR 9,40 mts.		

MÓD. MEDIUM FIJO C/ 1BR.



PROMOCIÓN	SERIE B	SERIE C
S./ COURTISANE	T./CLIENTE	
METRAJE: EN ANCHO DE 1,40 SIN CENTRAR 10,80 mts.		

MÓD. 3 PL. FIJO C/ 1BR.



PROMOCIÓN	SERIE B	SERIE C
S./ COURTISANE	T./CLIENTE	
METRAJE: EN ANCHO DE 1,40 SIN CENTRAR 10,80 mts.		

CHAISELONGUE PEQUEÑA CANAPÉ



PROMOCIÓN	SERIE B	SERIE C
S./ COURTISANE	T./CLIENTE	
METRAJE: EN ANCHO DE 1,40 SIN CENTRAR 10,30 mts.		

MÓD. 2 PL. FIJO SIN BRAZO



PROMOCIÓN	SERIE B	SERIE C
S./ COURTISANE	T./CLIENTE	
METRAJE: EN ANCHO DE 1,40 SIN CENTRAR 8,60 mts.		

MÓD. MEDIUM FIJO SIN BRAZO



PROMOCIÓN	SERIE B	SERIE C
S./ COURTISANE	T./CLIENTE	
METRAJE: EN ANCHO DE 1,40 SIN CENTRAR 10,00 mts.		

MÓD. 3 PL. FIJO SIN BRAZO



PROMOCIÓN	SERIE B	SERIE C
S./ COURTISANE	T./CLIENTE	
METRAJE: EN ANCHO DE 1,40 SIN CENTRAR 10,00 mts.		

CHAISELONGUE MEDIUM FIJA

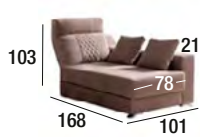

PROMOCIÓN	SERIE B	SERIE C
S./ COURTISANE	T./CLIENTE	
METRAJE: EN ANCHO DE 1,40 SIN CENTRAR 10,40 mts.		

CHAISELONGUE MEDIUM CANAPÉ



PROMOCIÓN	SERIE B	SERIE C
S./ COURTISANE	T./CLIENTE	
METRAJE: EN ANCHO DE 1,40 SIN CENTRAR 10,90 mts.		

CHAISELONGUE GRANDE FIJA



PROMOCIÓN	SERIE B	SERIE C
S./ COURTISANE	T./CLIENTE	
METRAJE: EN ANCHO DE 1,40 SIN CENTRAR 10,30 mts.		

CHAISELONGUE GRANDE CANAPÉ



PROMOCIÓN	SERIE B	SERIE C
S./ COURTISANE	T./CLIENTE	
METRAJE: EN ANCHO DE 1,40 SIN CENTRAR 10,80 mts.		

ASIENTO DESLIZANTE

SUEÑO

SILLÓN DESLIZANTE



PROMOCIÓN			SERIE B	SERIE C
S./ COURTISANE		T./CLIENTE		
METRAJE: EN ANCHO DE 1,40 SIN CENTRAR 9,30 mts.				

SOFÁ 2 PL. DESLIZANTE



PROMOCIÓN			SERIE B	SERIE C
S./ COURTISANE		T./CLIENTE		
METRAJE: EN ANCHO DE 1,40 SIN CENTRAR 11,50 mts.				

SOFÁ MEDIUM DESLIZANTE



PROMOCIÓN			SERIE B	SERIE C
S./ COURTISANE		T./CLIENTE		
METRAJE: EN ANCHO DE 1,40 SIN CENTRAR 12,50 mts.				

SOFÁ 3 PL. DESLIZANTE



PROMOCIÓN			SERIE B	SERIE C
S./ COURTISANE		T./CLIENTE		
METRAJE: EN ANCHO DE 1,40 SIN CENTRAR 12,70 mts.				

MÓD. 1 PL. PEQUEÑO DESL. S/ BR.



PROMOCIÓN			SERIE B	SERIE C
S./ COURTISANE		T./CLIENTE		
METRAJE: EN ANCHO DE 1,40 SIN CENTRAR 4,80 mts.				

MÓD. 1 PL. MEDIUM DESL. S/ BR.

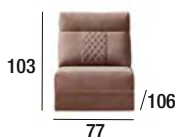

PROMOCIÓN			SERIE B	SERIE C
S./ COURTISANE		T./CLIENTE		
METRAJE: EN ANCHO DE 1,40 SIN CENTRAR 5,70 mts.				

MÓD. 1 PL. GRANDE DESL. S/ BR.

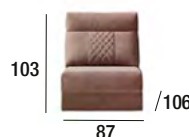

PROMOCIÓN			SERIE B	SERIE C
S./ COURTISANE		T./CLIENTE		
METRAJE: EN ANCHO DE 1,40 SIN CENTRAR 5,70 mts.				

TABURETE PEQUEÑO



PROMOCIÓN			SERIE B	SERIE C
S./ COURTISANE		T./CLIENTE		
METRAJE: EN ANCHO DE 1,40 SIN CENTRAR 2,90 mts.				

MÓD. 1 PL. PEQUEÑO DESL. C/ 1BR.



PROMOCIÓN			SERIE B	SERIE C
S./ COURTISANE		T./CLIENTE		
METRAJE: EN ANCHO DE 1,40 SIN CENTRAR 6,30 mts.				

MÓD. 1 PL. MEDIUM DESL. C/ 1BR.



PROMOCIÓN			SERIE B	SERIE C
S./ COURTISANE		T./CLIENTE		
METRAJE: EN ANCHO DE 1,40 SIN CENTRAR 7,10 mts.				

MÓD. 1 PL. GRANDE DESL. C/ 1BR.



PROMOCIÓN			SERIE B	SERIE C
S./ COURTISANE		T./CLIENTE		
METRAJE: EN ANCHO DE 1,40 SIN CENTRAR 7,10 mts.				

TABURETE MEDIUM



PROMOCIÓN			SERIE B	SERIE C
S./ COURTISANE		T./CLIENTE		
METRAJE: EN ANCHO DE 1,40 SIN CENTRAR 2,90 mts.				

MÓD. 2 PL. DESLIZANTE SIN BRAZO



PROMOCIÓN			SERIE B	SERIE C
S./ COURTISANE		T./CLIENTE		
METRAJE: EN ANCHO DE 1,40 SIN CENTRAR 10,00 mts.				

MÓD. MEDIUM DESLIZANTE SIN BRAZO



PROMOCIÓN			SERIE B	SERIE C
S./ COURTISANE		T./CLIENTE		
METRAJE: EN ANCHO DE 1,40 SIN CENTRAR 11,00 mts.				

MÓD. 3 PL. DESLIZANTE SIN BRAZO



PROMOCIÓN			SERIE B	SERIE C
S./ COURTISANE		T./CLIENTE		
METRAJE: EN ANCHO DE 1,40 SIN CENTRAR 11,00 mts.				

MÓD. 2 PL. DESL. C/ 1BR.



PROMOCIÓN			SERIE B	SERIE C
S./ COURTISANE		T./CLIENTE		
METRAJE: EN ANCHO DE 1,40 SIN CENTRAR 10,70 mts.				

MÓD. MEDIUM DESL. C/ 1BR.



PROMOCIÓN			SERIE B	SERIE C
S./ COURTISANE		T./CLIENTE		
METRAJE: EN ANCHO DE 1,40 SIN CENTRAR 11,50 mts.				

MÓD. 3 PL. DESL. C/ 1BR.



PROMOCIÓN			SERIE B	SERIE C
S./ COURTISANE		T./CLIENTE		
METRAJE: EN ANCHO DE 1,40 SIN CENTRAR 11,50 mts.				

TABURETE GRANDE



PROMOCIÓN			SERIE B	SERIE C
S./ COURTISANE		T./CLIENTE		
METRAJE: EN ANCHO DE 1,40 SIN CENTRAR 2,90 mts.				

COMPOSICIÓN CON MÓDULOS 3 PL. FIJOS SUEÑO

MÓDULO 3 PL. FIJO + CHAISE GRANDE FIJA

Nº 1

PROMOCIÓN	SERIE B	SERIE C
S./ COURTISANE	T./CLIENTE	
METRAJE: EN ANCHO DE 1,40 SIN CENTRAR 22,00 mts.		

MÓDULO 3 PL. FIJO + CHAISE GRANDE CANAPÉ

Nº 2

PROMOCIÓN	SERIE B	SERIE C
S./ COURTISANE	T./CLIENTE	
METRAJE: EN ANCHO DE 1,40 SIN CENTRAR 22,20 mts.		

MÓDULO 3 PL. FIJO + CHAISE PEQUEÑA FIJA

Nº 3

PROMOCIÓN	SERIE B	SERIE C
S./ COURTISANE	T./CLIENTE	
METRAJE: EN ANCHO DE 1,40 SIN CENTRAR 21,20 mts.		

MÓDULO 3 PL. FIJO + CHAISE PEQUEÑA CANAPÉ

Nº 4

PROMOCIÓN	SERIE B	SERIE C
S./ COURTISANE	T./CLIENTE	
METRAJE: EN ANCHO DE 1,40 SIN CENTRAR 22,00 mts.		

MÓD. 3 PL. FIJO + MÓD. 1 PL. GRANDE FIJO C/1BRAZO

Nº 5

PROMOCIÓN	SERIE B	SERIE C
S./ COURTISANE	T./CLIENTE	
METRAJE: EN ANCHO DE 1,40 SIN CENTRAR 18,70 mts.		

MÓD. 3 PL. FIJO + MÓD. 1 PL. GRANDE FIJO C/1BR. + TABURETE GRANDE

Nº 6

PROMOCIÓN	SERIE B	SERIE C
S./ COURTISANE	T./CLIENTE	
METRAJE: EN ANCHO DE 1,40 SIN CENTRAR 21,50 mts.		

CARACTERÍSTICAS TÉCNICAS

- ARMAZÓN: Madera de pino y aglomerado de 1ª.
- ASIENTO: Muelles.
- COJÍN ASIENTO: Goma de 32 kg. y bloque de muelles ensacados.
- RESPALDO: Fibra hueca garantizada.
- ALMOHADA BRAZO: Goma-espuma de 20 kg. S.S.
- ALMOHADAS DE RESPALDO, BRAZOS Y ASIENTO: Desenfundables.
- PATAS CROMADAS DE 5 CM. DE ALTURA.

COMPOSICIÓN CON MÓDULOS 3 PL. DESLIZANTES

MÓDULO 3 PL. DESLIZANTE + CHAISE GRANDE FIJA

Nº 7

PROMOCIÓN	SERIE B	SERIE C
S./ COURTISANE	T./CLIENTE	
METRAJE: EN ANCHO DE 1,40 SIN CENTRAR 21,80 mts.		

MÓDULO 3 PL. DESLIZANTE + CHAISE GRANDE CANAPÉ

Nº 8

PROMOCIÓN	SERIE B	SERIE C
S./ COURTISANE	T./CLIENTE	
METRAJE: EN ANCHO DE 1,40 SIN CENTRAR 21,30 mts.		

MÓDULO 3 PL. DESLIZANTE + CHAISE PEQUEÑA FIJA

Nº 9

PROMOCIÓN	SERIE B	SERIE C
S./ COURTISANE	T./CLIENTE	
METRAJE: EN ANCHO DE 1,40 SIN CENTRAR 21,40 mts.		

MÓDULO 3 PL. DESLIZANTE + CHAISE PEQUEÑA CANAPÉ

Nº 10

PROMOCIÓN	SERIE B	SERIE C
S./ COURTISANE	T./CLIENTE	
METRAJE: EN ANCHO DE 1,40 SIN CENTRAR 21,90 mts.		

MÓD. 3 PL. DESLIZANTE + MÓD. 1 PL. GRANDE DESLIZ. C/1BRAZO

Nº 11

PROMOCIÓN	SERIE B	SERIE C
S./ COURTISANE	T./CLIENTE	
METRAJE: EN ANCHO DE 1,40 SIN CENTRAR 18,80 mts.		

MÓD. 3 PL. DESLIZ. + MÓD. 1 PL. GRANDE DESLIZ. C/1BR. + TABURETE GRANDE

Nº 12

PROMOCIÓN	SERIE B	SERIE C
S./ COURTISANE	T./CLIENTE	
METRAJE: EN ANCHO DE 1,40 SIN CENTRAR 21,70 mts.		

CARACTERÍSTICAS TÉCNICAS

- ARMAZÓN: Madera de pino y aglomerado de 1ª.
- ASIENTO: Muelles.
- COJÍN ASIENTO: Goma de 32 kg. y bloque de muelles ensacados.
- RESPALDO: Fibra hueca garantizada.
- ALMOHADA BRAZO: Goma-espuma de 20 kg. S.S.
- ALMOHADAS DE RESPALDO, BRAZOS Y ASIENTO: Desenfundables.
- PATAS CROMADAS DE 5 CM. DE ALTURA.

OPCIÓN DE BRAZO 7 CMS. MENOS (SIN INCREMENTO DE PRECIO).

DE SERIE SE FABRICA CON EL BRAZO GRANDE. PARA PONER EL BRAZO DE 7 CMS. MENOS, SE HA DE INDICAR EN EL PEDIDO.

COMPOSICIÓN CON MÓDULOS 2 PL. FIJOS SUEÑO

MÓDULO 2 PL. FIJO + CHAISE GRANDE FIJA

Nº 13



PROMOCIÓN	SERIE B	SERIE C
S./ COURTISANE	T./CLIENTE	
METRAJE: EN ANCHO DE 1,40 SIN CENTRAR 20,20 mts.		

MÓDULO 2 PL. FIJO + CHAISE GRANDE CANAPÉ

Nº 14



PROMOCIÓN	SERIE B	SERIE C
S./ COURTISANE	T./CLIENTE	
METRAJE: EN ANCHO DE 1,40 SIN CENTRAR 20,70 mts.		

MÓDULO 2 PL. FIJO + CHAISE PEQUEÑA FIJA

Nº 15



PROMOCIÓN	SERIE B	SERIE C
S./ COURTISANE	T./CLIENTE	
METRAJE: EN ANCHO DE 1,40 SIN CENTRAR 19,80 mts.		

MÓDULO 2 PL. FIJO + CHAISE PEQUEÑA CANAPÉ

Nº 16



PROMOCIÓN	SERIE B	SERIE C
S./ COURTISANE	T./CLIENTE	
METRAJE: EN ANCHO DE 1,40 SIN CENTRAR 20,30 mts.		

MÓD. 2 PL. FIJO C/1BR. + MÓD. 1 PL. PEQU. FIJO C/1BRAZO

Nº 17



PROMOCIÓN	SERIE B	SERIE C
S./ COURTISANE	T./CLIENTE	
METRAJE: EN ANCHO DE 1,40 SIN CENTRAR 16,50 mts.		

MÓD. 2 PL. FIJO C/1BR. + MÓD. 1 PL. PEQU. FIJO C/1BR.+TABURETE PEQU.

Nº 18



PROMOCIÓN	SERIE B	SERIE C
S./ COURTISANE	T./CLIENTE	
METRAJE: EN ANCHO DE 1,40 SIN CENTRAR 19,30 mts.		

CARACTERÍSTICAS TÉCNICAS

- ARMAZÓN: Madera de pino y aglomerado de 1ª.
- ASIENTO: Muelles.
- COJÍN ASIENTO: Goma de 32 kg. y bloque de muelles ensacados.
- RESPALDO: Fibra hueca garantizada.
- ALMOHADA BRAZO: Goma-espuma de 20 kg. S.S.
- ALMOHADAS DE RESPALDO, BRAZOS Y ASIENTO: Desenfundables.
- PATAS CROMADAS DE 5 CM. DE ALTURA.

COMPOSICIÓN CON MÓDULOS 2 PL. DESLIZANTES

MÓDULO 2 PL. DESLIZANTE + CHAISE GRANDE FIJA

Nº 19



PROMOCIÓN	SERIE B	SERIE C
S./ COURTISANE	T./CLIENTE	
METRAJE: EN ANCHO DE 1,40 SIN CENTRAR 21,00 mts.		

MÓDULO 2 PL. DESLIZANTE + CHAISE GRANDE CANAPÉ

Nº 20



PROMOCIÓN	SERIE B	SERIE C
S./ COURTISANE	T./CLIENTE	
METRAJE: EN ANCHO DE 1,40 SIN CENTRAR 21,40 mts.		

MÓDULO 2 PL. DESLIZANTE + CHAISE PEQUEÑA FIJA

Nº 21



PROMOCIÓN	SERIE B	SERIE C
S./ COURTISANE	T./CLIENTE	
METRAJE: EN ANCHO DE 1,40 SIN CENTRAR 20,50 mts.		

MÓDULO 2 PL. DESLIZANTE + CHAISE PEQUEÑA CANAPÉ

Nº 22



PROMOCIÓN	SERIE B	SERIE C
S./ COURTISANE	T./CLIENTE	
METRAJE: EN ANCHO DE 1,40 SIN CENTRAR 21,00 mts.		

MÓD. 2 PL. DESLIZANTE C/1BR. + MÓD. 1 PL. PEQU. DESLIZ. C/1BRAZO

Nº 23



PROMOCIÓN	SERIE B	SERIE C
S./ COURTISANE	T./CLIENTE	
METRAJE: EN ANCHO DE 1,40 SIN CENTRAR 17,00 mts.		

MÓD. 2 PL. DESL. C/1BR. + MÓD. 1 PL. PEQU. DESL. C/1BR.+TABURETE PEQU.

Nº 24



PROMOCIÓN	SERIE B	SERIE C
S./ COURTISANE	T./CLIENTE	
METRAJE: EN ANCHO DE 1,40 SIN CENTRAR 20,00 mts.		

CARACTERÍSTICAS TÉCNICAS

- ARMAZÓN: Madera de pino y aglomerado de 1ª.
- ASIENTO: Muelles.
- COJÍN ASIENTO: Goma de 32 kg. y bloque de muelles ensacados.
- RESPALDO: Fibra hueca garantizada.
- ALMOHADA BRAZO: Goma-espuma de 20 kg. S.S.
- ALMOHADAS DE RESPALDO, BRAZOS Y ASIENTO: Desenfundables.
- PATAS CROMADAS DE 5 CM. DE ALTURA.

OPCIÓN DE BRAZO 7 CMS. MENOS (SIN INCREMENTO DE PRECIO).
DE SERIE SE FABRICA CON EL BRAZO GRANDE. PARA PONER EL BRAZO DE 7 CMS. MENOS,
SE HA DE INDICAR EN EL PEDIDO.

COMPOSICIÓN CON MÓDULOS MEDIUM FIJOS SUEÑO



COMPOSICIÓN CON MÓDULOS MEDIUM DESLIZANTES



Touss











TOUSS

ASIENTO FIJO

SILLÓN FIJO

PROMOCIÓN	SERIE B	SERIE C
S./ COURTISANE	T./CLIENTE	
METRAJE: EN ANCHO DE 1,40 SIN CENTRAR 7,70 mts.		

SOFÁ 2 PL. FIJO

PROMOCIÓN	SERIE B	SERIE C
S./ COURTISANE	T./CLIENTE	
METRAJE: EN ANCHO DE 1,40 SIN CENTRAR 9,40 mts.		

SOFÁ MEDIUM FIJO

PROMOCIÓN	SERIE B	SERIE C
S./ COURTISANE	T./CLIENTE	
METRAJE: EN ANCHO DE 1,40 SIN CENTRAR 10,60 mts.		

SOFÁ 3 PL. FIJO

PROMOCIÓN	SERIE B	SERIE C
S./ COURTISANE	T./CLIENTE	
METRAJE: EN ANCHO DE 1,40 SIN CENTRAR 10,60 mts.		

MÓD. 1 PL. PEQUEÑO FIJO S/ BR.

PROMOCIÓN	SERIE B	SERIE C
S./ COURTISANE	T./CLIENTE	
METRAJE: EN ANCHO DE 1,40 SIN CENTRAR 4,10 mts.		

MÓD. 1 PL. MEDIUM FIJO S/ BR.

PROMOCIÓN	SERIE B	SERIE C
S./ COURTISANE	T./CLIENTE	
METRAJE: EN ANCHO DE 1,40 SIN CENTRAR 4,70 mts.		

MÓD. 1 PL. GRANDE FIJO S/ BR.

PROMOCIÓN	SERIE B	SERIE C
S./ COURTISANE	T./CLIENTE	
METRAJE: EN ANCHO DE 1,40 SIN CENTRAR 4,70 mts.		

OPCIÓN DE BRAZO 7 CMS. MENOS (SIN INCREMENTO DE PRECIO) DE SERIE SE FABRICA CON EL BRAZO GRANDE. PARA PONER EL BRAZO DE 7 CMS. MENOS, SE HA DE INDICAR EN EL PEDIDO.

MÓD. 1 PL. PEQUEÑO FIJO C/ 1BR.

PROMOCIÓN	SERIE B	SERIE C
S./ COURTISANE	T./CLIENTE	
METRAJE: EN ANCHO DE 1,40 SIN CENTRAR 5,30 mts.		

MÓD. 1 PL. MEDIUM FIJO C/ 1BR.

PROMOCIÓN	SERIE B	SERIE C
S./ COURTISANE	T./CLIENTE	
METRAJE: EN ANCHO DE 1,40 SIN CENTRAR 5,90 mts.		

MÓD. 1 PL. GRANDE FIJO C/ 1BR.

PROMOCIÓN	SERIE B	SERIE C
S./ COURTISANE	T./CLIENTE	
METRAJE: EN ANCHO DE 1,40 SIN CENTRAR 5,90 mts.		

CHAISELONGUE PEQUEÑA FIJA
(en 1 pieza - brazo largo)

PROMOCIÓN	SERIE B	SERIE C
S./ COURTISANE	T./CLIENTE	
METRAJE: EN ANCHO DE 1,40 SIN CENTRAR 9,40 mts.		

MÓD. 2 PL. FIJO C/ 1BR.

PROMOCIÓN	SERIE B	SERIE C
S./ COURTISANE	T./CLIENTE	
METRAJE: EN ANCHO DE 1,40 SIN CENTRAR 8,50 mts.		

MÓD. MEDIUM FIJO C/ 1BR.

PROMOCIÓN	SERIE B	SERIE C
S./ COURTISANE	T./CLIENTE	
METRAJE: EN ANCHO DE 1,40 SIN CENTRAR 9,60 mts.		

MÓD. 3 PL. FIJO C/ 1BR.

PROMOCIÓN	SERIE B	SERIE C
S./ COURTISANE	T./CLIENTE	
METRAJE: EN ANCHO DE 1,40 SIN CENTRAR 9,60 mts.		

CHAISELONGUE PEQUEÑA CANAPÉ
(en 1 pieza - brazo largo)

PROMOCIÓN	SERIE B	SERIE C
S./ COURTISANE	T./CLIENTE	
METRAJE: EN ANCHO DE 1,40 SIN CENTRAR 9,90 mts.		

CHAISELONGUE MEDIUM FIJA
(en 1 pieza - brazo largo)

PROMOCIÓN	SERIE B	SERIE C
S./ COURTISANE	T./CLIENTE	
METRAJE: EN ANCHO DE 1,40 SIN CENTRAR 9,90 mts.		

CHAISELONGUE MEDIUM CANAPÉ
(en 1 pieza - brazo largo)

PROMOCIÓN	SERIE B	SERIE C
S./ COURTISANE	T./CLIENTE	
METRAJE: EN ANCHO DE 1,40 SIN CENTRAR 10,40 mts.		

CHAISELONGUE GRANDE FIJA
(en 1 pieza - brazo largo)

PROMOCIÓN	SERIE B	SERIE C
S./ COURTISANE	T./CLIENTE	
METRAJE: EN ANCHO DE 1,40 SIN CENTRAR 9,80 mts.		

CHAISELONGUE GRANDE CANAPÉ
(en 1 pieza - brazo largo)

PROMOCIÓN	SERIE B	SERIE C
S./ COURTISANE	T./CLIENTE	
METRAJE: EN ANCHO DE 1,40 SIN CENTRAR 10,30 mts.		

_9

ASIENTO DESLIZANTE

TOUSS

SILLÓN DESLIZANTE

PROMOCIÓN	SERIE B	SERIE C
S./ COURTISANE	T./CLIENTE	
METRAJE: EN ANCHO DE 1,40 SIN CENTRAR 8,00 mts.		

SOFÁ 2 PL. DESLIZANTE

PROMOCIÓN	SERIE B	SERIE C
S./ COURTISANE	T./CLIENTE	
METRAJE: EN ANCHO DE 1,40 SIN CENTRAR 10,20 mts.		

SOFÁ MEDIUM DESLIZANTE

PROMOCIÓN	SERIE B	SERIE C
S./ COURTISANE	T./CLIENTE	
METRAJE: EN ANCHO DE 1,40 SIN CENTRAR 11,40 mts.		

SOFÁ 3 PL. DESLIZANTE

PROMOCIÓN	SERIE B	SERIE C
S./ COURTISANE	T./CLIENTE	
METRAJE: EN ANCHO DE 1,40 SIN CENTRAR 11,40 mts.		

MÓD. 1 PL. PEQUEÑO DESL. S/ BR.

PROMOCIÓN	SERIE B	SERIE C
S./ COURTISANE	T./CLIENTE	
METRAJE: EN ANCHO DE 1,40 SIN CENTRAR 4,40 mts.		

MÓD. 1 PL. MEDIUM DESL. S/ BR.

PROMOCIÓN	SERIE B	SERIE C
S./ COURTISANE	T./CLIENTE	
METRAJE: EN ANCHO DE 1,40 SIN CENTRAR 5,10 mts.		

MÓD. 1 PL. GRANDE DESL. S/ BR.

PROMOCIÓN	SERIE B	SERIE C
S./ COURTISANE	T./CLIENTE	
METRAJE: EN ANCHO DE 1,40 SIN CENTRAR 5,10 mts.		

TABURETE PEQUEÑO

PROMOCIÓN	SERIE B	SERIE C
S./ COURTISANE	T./CLIENTE	
METRAJE: EN ANCHO DE 1,40 SIN CENTRAR 2,90 mts.		

MÓD. 1 PL. PEQUEÑO DESL. C/ 1BR.

PROMOCIÓN	SERIE B	SERIE C
S./ COURTISANE	T./CLIENTE	
METRAJE: EN ANCHO DE 1,40 SIN CENTRAR 5,70 mts.		

MÓD. 1 PL. MEDIUM DESL. C/ 1BR.

PROMOCIÓN	SERIE B	SERIE C
S./ COURTISANE	T./CLIENTE	
METRAJE: EN ANCHO DE 1,40 SIN CENTRAR 6,30 mts.		

MÓD. 1 PL. GRANDE DESL. C/ 1BR.

PROMOCIÓN	SERIE B	SERIE C
S./ COURTISANE	T./CLIENTE	
METRAJE: EN ANCHO DE 1,40 SIN CENTRAR 6,30 mts.		

TABURETE MEDIUM

PROMOCIÓN	SERIE B	SERIE C
S./ COURTISANE	T./CLIENTE	
METRAJE: EN ANCHO DE 1,40 SIN CENTRAR 2,90 mts.		

MÓD. 2 PL. DESL. C/ 1BR.

PROMOCIÓN	SERIE B	SERIE C
S./ COURTISANE	T./CLIENTE	
METRAJE: EN ANCHO DE 1,40 SIN CENTRAR 9,30 mts.		

MÓD. MEDIUM DESL. C/ 1BR.

PROMOCIÓN	SERIE B	SERIE C
S./ COURTISANE	T./CLIENTE	
METRAJE: EN ANCHO DE 1,40 SIN CENTRAR 10,30 mts.		

MÓD. 3 PL. DESL. C/ 1BR.

PROMOCIÓN	SERIE B	SERIE C
S./ COURTISANE	T./CLIENTE	
METRAJE: EN ANCHO DE 1,40 SIN CENTRAR 10,30 mts.		

TABURETE GRANDE

PROMOCIÓN	SERIE B	SERIE C
S./ COURTISANE	T./CLIENTE	
METRAJE: EN ANCHO DE 1,40 SIN CENTRAR 2,90 mts.		

CARACTERÍSTICAS TÉCNICAS

- **ARMAZÓN:** Madera de pino y aglomerado de 1".
- **ASIENTO:** Muelles.
- **COJÍN ASIENTO:** Goma de 32 kg. y bloque de muelles ensacados.
- **RESPALDO:** Fibra hueca garantizada.
- **ALMOHADA BRAZO:** Goma-espuma de 20 kg. S.S.
- **ALMOHADAS DE RESPALDO, BRAZOS Y ASIENTO:** Desenfundables.
- **PATAS METÁLICAS DE 5 CM. DE ALTURA.**
- Este modelo lleva de serie las patas metálicas. Para poner patas de madera, indicarlo en los pedidos.



OPCIÓN DE BRAZO 7 CMS. MENOS (SIN INCREMENTO DE PRECIO) DE SERIE SE FABRICA CON EL BRAZO GRANDE. PARA PONER EL BRAZO DE 7 CMS. MENOS, SE HA DE INDICAR EN EL PEDIDO.

INDIQUEN EN LOS PEDIDOS COMO QUIEREN EL HILO DE LA PESTAÑA, CONTRASTADO Ó EN EL MISMO TONO DE LA TELA

TOUSS

COMPOSICIÓN CON MÓDULOS 3 PL. FIJOS

MÓDULO 3 PL. FIJO +CHAISE GRANDE FIJA (brazo largo)

Nº 1



PROMOCIÓN	SERIE B	SERIE C
S./ COURTISANE	T./CLIENTE	
METRAJE: EN ANCHO DE 1,40 SIN CENTRAR		
19,40 mts.		

MÓDULO 3 PL. FIJO +CHAISE GRANDE CANAPÉ (brazo largo)

Nº 2



PROMOCIÓN	SERIE B	SERIE C
S./ COURTISANE	T./CLIENTE	
METRAJE: EN ANCHO DE 1,40 SIN CENTRAR		
19,90 mts.		

MÓDULO 3 PL. FIJO +CHAISE PEQUEÑA FIJA (brazo largo)

Nº 3



PROMOCIÓN	SERIE B	SERIE C
S./ COURTISANE	T./CLIENTE	
METRAJE: EN ANCHO DE 1,40 SIN CENTRAR		
19,00 mts.		

MÓDULO 3 PL. FIJO +CHAISE PEQUEÑA CANAPÉ (brazo largo)

Nº 4



PROMOCIÓN	SERIE B	SERIE C
S./ COURTISANE	T./CLIENTE	
METRAJE: EN ANCHO DE 1,40 SIN CENTRAR		
19,50 mts.		

MÓD. 3 PL. FIJO + MÓD. 1 PL. GRANDE FIJO C/1BRAZO

Nº 5



PROMOCIÓN	SERIE B	SERIE C
S./ COURTISANE	T./CLIENTE	
METRAJE: EN ANCHO DE 1,40 SIN CENTRAR		
15,50 mts.		

MÓD. 3 PL. FIJO + MÓD. 1 PL. GRANDE FIJO C/1BR. + TABURETE GRANDE

Nº 6



PROMOCIÓN	SERIE B	SERIE C
S./ COURTISANE	T./CLIENTE	
METRAJE: EN ANCHO DE 1,40 SIN CENTRAR		
18,40 mts.		

INDIQUEN EN LOS PEDIDOS COMO QUIEREN EL HILO DE LA PESTAÑA, CONTRASTADO Ó EN EL MISMO TONO DE LA TELA

COMPOSICIÓN CON MÓDULOS 3 PL. DESLIZANTES

MÓDULO 3 PL. DESLIZANTE +CHAISE GRANDE FIJA (brazo largo)

Nº 7



PROMOCIÓN	SERIE B	SERIE C
S./ COURTISANE	T./CLIENTE	
METRAJE: EN ANCHO DE 1,40 SIN CENTRAR		
20,10 mts.		

MÓDULO 3 PL. DESLIZANTE +CHAISE GRANDE CANAPÉ (brazo largo)

Nº 8



PROMOCIÓN	SERIE B	SERIE C
S./ COURTISANE	T./CLIENTE	
METRAJE: EN ANCHO DE 1,40 SIN CENTRAR		
20,60 mts.		

MÓDULO 3 PL. DESLIZANTE +CHAISE PEQUEÑA FIJA (brazo largo)

Nº 9



PROMOCIÓN	SERIE B	SERIE C
S./ COURTISANE	T./CLIENTE	
METRAJE: EN ANCHO DE 1,40 SIN CENTRAR		
19,70 mts.		

MÓDULO 3 PL. DESLIZANTE +CHAISE PEQUEÑA CANAPÉ (brazo largo)

Nº 10



PROMOCIÓN	SERIE B	SERIE C
S./ COURTISANE	T./CLIENTE	
METRAJE: EN ANCHO DE 1,40 SIN CENTRAR		
20,20 mts.		

MÓD. 3 PL. DESLIZANTE +MÓD. 1 PL. GRANDE DESLIZANTE C/1BRAZO

Nº 11



PROMOCIÓN	SERIE B	SERIE C
S./ COURTISANE	T./CLIENTE	
METRAJE: EN ANCHO DE 1,40 SIN CENTRAR		
16,60 mts.		

MÓD. 3 PL. DESLIZ. + MÓD. 1 PL. GRANDE DESLIZ. C/1BR. + TABURETE GRANDE

Nº 12



PROMOCIÓN	SERIE B	SERIE C
S./ COURTISANE	T./CLIENTE	
METRAJE: EN ANCHO DE 1,40 SIN CENTRAR		
19,50 mts.		

OPCIÓN DE BRAZO 7 CMS. MENOS (SIN INCREMENTO DE PRECIO) DE SERIE SE FABRICA CON EL BRAZO GRANDE. PARA PONER EL BRAZO DE 7 CMS. MENOS, SE HA DE INDICAR EN EL PEDIDO.

COMPOSICIÓN CON MÓDULOS 2 PL. FIJOS

TOUSS

MÓDULO 2 PL. FIJO + CHAISE GRANDE FIJA (brazo largo)

Nº 13



PROMOCIÓN	SERIE B	SERIE C
S./ COURTISANE	T./CLIENTE	
METRAJE: EN ANCHO DE 1,40 SIN CENTRAR 18,30 mts.		

MÓDULO 2 PL. FIJO + CHAISE GRANDE CANAPÉ (brazo largo)

Nº 14



PROMOCIÓN	SERIE B	SERIE C
S./ COURTISANE	T./CLIENTE	
METRAJE: EN ANCHO DE 1,40 SIN CENTRAR 18,80 mts.		

MÓDULO 2 PL. FIJO + CHAISE PEQUEÑA FIJA (brazo largo)

Nº 15



PROMOCIÓN	SERIE B	SERIE C
S./ COURTISANE	T./CLIENTE	
METRAJE: EN ANCHO DE 1,40 SIN CENTRAR 17,90 mts.		

MÓDULO 2 PL. FIJO + CHAISE PEQUEÑA CANAPÉ (brazo largo)

Nº 16



PROMOCIÓN	SERIE B	SERIE C
S./ COURTISANE	T./CLIENTE	
METRAJE: EN ANCHO DE 1,40 SIN CENTRAR 18,40 mts.		

MÓD. 2 PL. FIJO C/1BR + MÓD. 1 PL. PEQUEÑO FIJO C/1BR.

Nº 17



PROMOCIÓN	SERIE B	SERIE C
S./ COURTISANE	T./CLIENTE	
METRAJE: EN ANCHO DE 1,40 SIN CENTRAR 13,80 mts.		

MÓD. 2 PL. FIJO C/1BR + MÓD. 1 PL. PEQUEÑO FIJO C/1BR. + TABURETE PEQUEÑO

Nº 18



PROMOCIÓN	SERIE B	SERIE C
S./ COURTISANE	T./CLIENTE	
METRAJE: EN ANCHO DE 1,40 SIN CENTRAR 16,70 mts.		

INDIQUEN EN LOS PEDIDOS COMO QUIEREN EL HILO DE LA PESTAÑA, CONTRASTADO Ó EN EL MISMO TONO DE LA TELA

COMPOSICIÓN CON MÓDULOS 2 PL. DESLIZANTES

MÓDULO 2 PL. DESLIZANTE +CHAISE GRANDE FIJA (brazo largo)

Nº 19



PROMOCIÓN	SERIE B	SERIE C
S./ COURTISANE	T./CLIENTE	
METRAJE: EN ANCHO DE 1,40 SIN CENTRAR 19,10 mts.		

MÓDULO 2 PL. DESLIZANTE +CHAISE GRANDE CANAPÉ (brazo largo)

Nº 20



PROMOCIÓN	SERIE B	SERIE C
S./ COURTISANE	T./CLIENTE	
METRAJE: EN ANCHO DE 1,40 SIN CENTRAR 19,60 mts.		

MÓDULO 2 PL. DESLIZANTE +CHAISE PEQUEÑA FIJA (brazo largo)

Nº 21



PROMOCIÓN	SERIE B	SERIE C
S./ COURTISANE	T./CLIENTE	
METRAJE: EN ANCHO DE 1,40 SIN CENTRAR 18,70 mts.		

MÓDULO 2 PL. DESLIZANTE +CHAISE PEQUEÑA CANAPÉ (brazo largo)

Nº 22



PROMOCIÓN	SERIE B	SERIE C
S./ COURTISANE	T./CLIENTE	
METRAJE: EN ANCHO DE 1,40 SIN CENTRAR 19,20 mts.		

MÓD. 2 PL. DESL. C/1BR + MÓD. 1 PL. PEQUEÑO DESL. C/1BR.

Nº 23



PROMOCIÓN	SERIE B	SERIE C
S./ COURTISANE	T./CLIENTE	
METRAJE: EN ANCHO DE 1,40 SIN CENTRAR 15,00 mts.		

MÓD. 2 PL. DESL. C/1BR + MÓD. 1 PL. PEQUEÑO DESL. C/1BR. + TABURETE PEQUEÑO

Nº 24



PROMOCIÓN	SERIE B	SERIE C
S./ COURTISANE	T./CLIENTE	
METRAJE: EN ANCHO DE 1,40 SIN CENTRAR 17,90 mts.		



OPCIÓN DE BRAZO 7 CMS. MENOS (SIN INCREMENTO DE PRECIO) DE SERIE SE FABRICA CON EL BRAZO GRANDE. PARA PONER EL BRAZO DE 7 CMS. MENOS, SE HA DE INDICAR EN EL PEDIDO.

COMPOSICIÓN CON MÓDULOS MEDIUM FIJOS TOUSS

MÓD. MEDIUM FIJO C/1BRAZO +CHAISE MEDIUM FIJA (brazo largo)



PROMOCIÓN	SERIE B	SERIE C
S./ COURTISANE	T./CLIENTE	
METRAJE: EN ANCHO DE 1,40 SIN CENTRAR 19,50 mts.		

MÓD. MEDIUM FIJO C/1BRAZO +CHAISE MEDIUM CANAPÉ (brazo largo)



PROMOCIÓN	SERIE B	SERIE C
S./ COURTISANE	T./CLIENTE	
METRAJE: EN ANCHO DE 1,40 SIN CENTRAR 20,00 mts.		

RINCÓN DESMONTABLE



PROMOCIÓN	SERIE B	SERIE C
S./ COURTISANE	T./CLIENTE	
METRAJE: EN ANCHO DE 1,40 SIN CENTRAR 8,70 mts.		

MÓD. 1PL. MEDIUM FIJO C/1BRAZO + MÓD. MEDIUM FIJO C/1BRAZO



PROMOCIÓN	SERIE B	SERIE C
S./ COURTISANE	T./CLIENTE	
METRAJE: EN ANCHO DE 1,40 SIN CENTRAR 15,50 mts.		

MÓD. 1 PL. MEDIUM FIJO C/1BRAZO + MÓD. MEDIUM FIJO C/1BR. + TABURETE MEDIUM



PROMOCIÓN	SERIE B	SERIE C
S./ COURTISANE	T./CLIENTE	
METRAJE: EN ANCHO DE 1,40 SIN CENTRAR 18,40 mts.		

INDIQUEN EN LOS PEDIDOS COMO QUIEREN EL HILO DE LA PESTAÑA, CONTRASTADO Ó EN EL MISMO TONO DE LA TELA

COMPOSICIÓN CON MÓDULOS MEDIUM DESLIZANTES

MÓD. MEDIUM DESLIZANTE C/1BRAZO +CHAISE MEDIUM FIJA (brazo largo)



PROMOCIÓN	SERIE B	SERIE C
S./ COURTISANE	T./CLIENTE	
METRAJE: EN ANCHO DE 1,40 SIN CENTRAR 20,20 mts.		

MÓD. MEDIUM DESLIZANTE C/1BRAZO+CHAISE MEDIUM CANAPÉ (brazo largo)



PROMOCIÓN	SERIE B	SERIE C
S./ COURTISANE	T./CLIENTE	
METRAJE: EN ANCHO DE 1,40 SIN CENTRAR 20,70 mts.		

MEDIDA DESLIZANTE

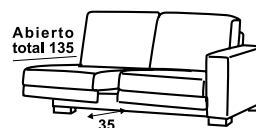

MÓD. 1PL. MEDIUM DESL C/1BRAZO + MÓD. MEDIUM DESL. C/1BRAZO



PROMOCIÓN	SERIE B	SERIE C
S./ COURTISANE	T./CLIENTE	
METRAJE: EN ANCHO DE 1,40 SIN CENTRAR 16,60 mts.		

MÓD. 1PL. MEDIUM DESL. C/1BR.+ MÓD. MEDIUM DESL. C/1BR. + TABURETE MEDIUM



PROMOCIÓN	SERIE B	SERIE C
S./ COURTISANE	T./CLIENTE	
METRAJE: EN ANCHO DE 1,40 SIN CENTRAR 19,50 mts.		

OPCIÓN DE BRAZO 7 CMS. MENOS (SIN INCREMENTO DE PRECIO) DE SERIE SE FABRICA CON EL BRAZO GRANDE. PARA PONER EL BRAZO DE 7 CMS. MENOS, SE HA DE INDICAR EN EL PEDIDO.

Dolche





Chiqui









Chiqui

ASIENTO FIJO

SILLÓN FIJO



101 / 80

52

105

PROMOCIÓN	SERIE B	SERIE C
S./ COURTISANE	T./CLIENTE	
METRAJE: EN ANCHO DE 1,40 SIN CENTRAR		
8,00 mts.		

SOFÁ 2 PL. FIJO



112

169

PROMOCIÓN	SERIE B	SERIE C
S./ COURTISANE	T./CLIENTE	
METRAJE: EN ANCHO DE 1,40 SIN CENTRAR		
10,20 mts.		

SOFÁ 3 PL. FIJO



152

209

PROMOCIÓN	SERIE B	SERIE C
S./ COURTISANE	T./CLIENTE	
METRAJE: EN ANCHO DE 1,40 SIN CENTRAR		
11,40 mts.		

CONJUNTO 3+2 FIJO

PROMOCIÓN	SERIE B	SERIE C
S./ COURTISANE	T./CLIENTE	
METRAJE: EN ANCHO DE 1,40 SIN CENTRAR		
21,60 mts.		

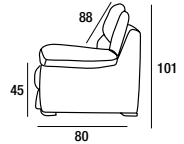

MÓD. 1 PL. GRANDE FIJO S/ BR.



101 / 80

82

PROMOCIÓN	SERIE B	SERIE C
S./ COURTISANE	T./CLIENTE	
METRAJE: EN ANCHO DE 1,40 SIN CENTRAR		
5,10 mts.		

MÓD. 1 PL. PEQUEÑO FIJO S/ BR.



101 / 80

62

PROMOCIÓN	SERIE B	SERIE C
S./ COURTISANE	T./CLIENTE	
METRAJE: EN ANCHO DE 1,40 SIN CENTRAR		
4,40 mts.		

MÓD. 1 PL. GRANDE FIJO C/ 1BR.



77

105

PROMOCIÓN	SERIE B	SERIE C
S./ COURTISANE	T./CLIENTE	
METRAJE: EN ANCHO DE 1,40 SIN CENTRAR		
6,30 mts.		

MÓD. 1 PL. PEQUEÑO FIJO C/ 1BR.



57

85

PROMOCIÓN	SERIE B	SERIE C
S./ COURTISANE	T./CLIENTE	
METRAJE: EN ANCHO DE 1,40 SIN CENTRAR		
5,70 mts.		

MÓD. 2 PL. FIJO C/ 1BR.



101 / 80

118

145

PROMOCIÓN	SERIE B	SERIE C
S./ COURTISANE	T./CLIENTE	
METRAJE: EN ANCHO DE 1,40 SIN CENTRAR		
9,30 mts.		

MÓD. 3 PL. FIJO C/ 1BR.



158 / 80

185

PROMOCIÓN	SERIE B	SERIE C
S./ COURTISANE	T./CLIENTE	
METRAJE: EN ANCHO DE 1,40 SIN CENTRAR		
10,30 mts.		

TABURETE GRANDE



45

63 fondo / 83 frente

PROMOCIÓN	SERIE B	SERIE C
S./ COURTISANE	T./CLIENTE	
METRAJE: EN ANCHO DE 1,40 SIN CENTRAR		
2,90 mts.		

TABURETE PEQUEÑO



45

63 fondo / 63 frente

PROMOCIÓN	SERIE B	SERIE C
S./ COURTISANE	T./CLIENTE	
METRAJE: EN ANCHO DE 1,40 SIN CENTRAR		
2,90 mts.		

CHAISELONGUE GRANDE FIJA
(en 1 pieza - brazo largo)



101 / 80

158 / 102

PROMOCIÓN	SERIE B	SERIE C
S./ COURTISANE	T./CLIENTE	
METRAJE: EN ANCHO DE 1,40 SIN CENTRAR		
9,80 mts.		

CHAISELONGUE GRANDE CANAPÉ
(en 1 pieza - brazo largo)



101 / 80

158 / 102

PROMOCIÓN	SERIE B	SERIE C
S./ COURTISANE	T./CLIENTE	
METRAJE: EN ANCHO DE 1,40 SIN CENTRAR		
10,30 mts.		

CHAISELONGUE PEQUEÑA FIJA
(en 1 pieza - brazo largo)



101 / 60

158 / 82

PROMOCIÓN	SERIE B	SERIE C
S./ COURTISANE	T./CLIENTE	
METRAJE: EN ANCHO DE 1,40 SIN CENTRAR		
9,40 mts.		

CHAISELONGUE PEQUEÑA CANAPÉ
(en 1 pieza - brazo largo)



101 / 60

158 / 82

PROMOCIÓN	SERIE B	SERIE C
S./ COURTISANE	T./CLIENTE	
METRAJE: EN ANCHO DE 1,40 SIN CENTRAR		
9,90 mts.		

CARACTERÍSTICAS TÉCNICAS

- **ARMAZÓN:** Madera de pino y aglomerado de 1ª.
- **ASIENTO:** Muelles.
- **COJÍN ASIENTO:** Goma de 32 kg. y bloque de muelles ensacados.
- **RESPALDO:** Fibra hueca garantizada.
- **ALMOHADA BRAZO:** Goma-espuma de 20 kg. S.S.
- **ALMOHADAS DE RESPALDO, BRAZOS Y ASIENTO:** Desenfundables.
- **PATAS DE MADERA 5 CM. DE ALTURA.**
- Este modelo lleva de serie las patas de madera.



OPCIÓN DE BRAZO 5 CMS. MENOS (SIN INCREMENTO DE PRECIO). DE SERIE SE FABRICA CON EL BRAZO GRANDE. PARA PONER EL BRAZO DE 5 CMS. MENOS, SE HA DE INDICAR EN EL PEDIDO.

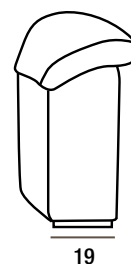

BRAZO DE SERIE

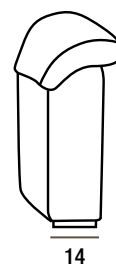

BRAZO OPCIONAL 5 CM. MENOS DE ANCHO

Chiqui

ASIENTO DESLIZANTE

SILLÓN DESLIZANTE



PROMOCIÓN	SERIE B	SERIE C
S./ COURTISANE	T./CLIENTE	
METRAJE: EN ANCHO DE 1,40 SIN CENTRAR		
8,00 mts.		

SOFÁ 2 PL. DESLIZANTE



PROMOCIÓN	SERIE B	SERIE C
S./ COURTISANE	T./CLIENTE	
METRAJE: EN ANCHO DE 1,40 SIN CENTRAR		
10,20 mts.		

SOFÁ 3 PL. DESLIZANTE



PROMOCIÓN	SERIE B	SERIE C
S./ COURTISANE	T./CLIENTE	
METRAJE: EN ANCHO DE 1,40 SIN CENTRAR		
11,40 mts.		

CONJUNTO 3+2 DESLIZANTE

PROMOCIÓN	SERIE B	SERIE C
S./ COURTISANE	T./CLIENTE	
METRAJE: EN ANCHO DE 1,40 SIN CENTRAR		
21,60 mts.		

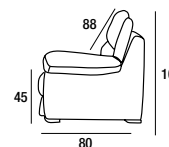

MÓD. 1 PL. GRANDE DESL. S/ BR.



PROMOCIÓN	SERIE B	SERIE C
S./ COURTISANE	T./CLIENTE	
METRAJE: EN ANCHO DE 1,40 SIN CENTRAR		
5,10 mts.		

MÓD. 1 PL. PEQUEÑO DESL. S/ BR.



PROMOCIÓN	SERIE B	SERIE C
S./ COURTISANE	T./CLIENTE	
METRAJE: EN ANCHO DE 1,40 SIN CENTRAR		
4,40 mts.		

MÓD. 1 PL. GRANDE DESL. C/ 1BR.



PROMOCIÓN	SERIE B	SERIE C
S./ COURTISANE	T./CLIENTE	
METRAJE: EN ANCHO DE 1,40 SIN CENTRAR		
6,30 mts.		

MÓD. 1 PL. PEQUEÑO DESL. C/ 1BR.



PROMOCIÓN	SERIE B	SERIE C
S./ COURTISANE	T./CLIENTE	
METRAJE: EN ANCHO DE 1,40 SIN CENTRAR		
5,70 mts.		

MÓD. 2 PL. DESL. C/ 1BR.



PROMOCIÓN	SERIE B	SERIE C
S./ COURTISANE	T./CLIENTE	
METRAJE: EN ANCHO DE 1,40 SIN CENTRAR		
9,30 mts.		

MÓD. 3 PL. DESL. C/ 1BR.



PROMOCIÓN	SERIE B	SERIE C
S./ COURTISANE	T./CLIENTE	
METRAJE: EN ANCHO DE 1,40 SIN CENTRAR		
10,30 mts.		

TABURETE GRANDE



PROMOCIÓN	SERIE B	SERIE C
S./ COURTISANE	T./CLIENTE	
METRAJE: EN ANCHO DE 1,40 SIN CENTRAR		
2,90 mts.		

TABURETE PEQUEÑO



PROMOCIÓN	SERIE B	SERIE C
S./ COURTISANE	T./CLIENTE	
METRAJE: EN ANCHO DE 1,40 SIN CENTRAR		
2,90 mts.		

CHAISELONGUE GRANDE FIJA (en 1 pieza - brazo largo)



PROMOCIÓN	SERIE B	SERIE C
S./ COURTISANE	T./CLIENTE	
METRAJE: EN ANCHO DE 1,40 SIN CENTRAR		
9,80 mts.		

CHAISELONGUE GRANDE CANAPÉ (en 1 pieza - brazo largo)



PROMOCIÓN	SERIE B	SERIE C
S./ COURTISANE	T./CLIENTE	
METRAJE: EN ANCHO DE 1,40 SIN CENTRAR		
10,30 mts.		

CHAISELONGUE PEQUEÑA FIJA (en 1 pieza - brazo largo)



PROMOCIÓN	SERIE B	SERIE C
S./ COURTISANE	T./CLIENTE	
METRAJE: EN ANCHO DE 1,40 SIN CENTRAR		
9,40 mts.		

CHAISELONGUE PEQUEÑA CANAPÉ (en 1 pieza - brazo largo)



PROMOCIÓN	SERIE B	SERIE C
S./ COURTISANE	T./CLIENTE	
METRAJE: EN ANCHO DE 1,40 SIN CENTRAR		
9,90 mts.		

CARACTERÍSTICAS TÉCNICAS

- **ARMAZÓN:** Madera de pino y aglomerado de 1ª.
- **ASIENTO:** Muelles.
- **COJÍN ASIENTO:** Goma de 32 kg. y bloque de muelles ensacados.
- **RESPALDO:** Fibra hueca garantizada.
- **ALMOHADA BRAZO:** Goma-espuma de 20 kg. S.S.
- **ALMOHADAS DE RESPALDO, BRAZOS Y ASIENTO:** Desenfundables.
- **PATAS DE MADERA 5 CM. DE ALTURA.**
- Este modelo lleva de serie las patas de madera.



OPCIÓN DE BRAZO 5 CMS. MENOS (SIN INCREMENTO DE PRECIO). DE SERIE SE FABRICA CON EL BRAZO GRANDE. PARA PONER EL BRAZO DE 5 CMS. MENOS, SE HA DE INDICAR EN EL PEDIDO.

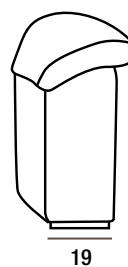

BRAZO DE SERIE

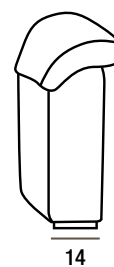

BRAZO OPCIONAL 5 CM. MENOS DE ANCHO

COMPOSICIÓN CON MÓDULOS DESLIZANTES

Chiqui

<p>MÓDULO 3 PL. DESLIZANTE +CHAISE GRANDE FIJA (brazo largo)</p> <p>Nº 1</p> <p>PROMOCIÓN SERIE B SERIE C</p> <p>S./ COURTISANE T./CLIENTE</p> <p>METRAJE: EN ANCHO DE 1,40 SIN CENTRAR 20,10 mts.</p>	<p>MÓDULO 2 PL. DESLIZANTE +CHAISE GRANDE FIJA (brazo largo)</p> <p>Nº 2</p> <p>PROMOCIÓN SERIE B SERIE C</p> <p>S./ COURTISANE T./CLIENTE</p> <p>METRAJE: EN ANCHO DE 1,40 SIN CENTRAR 19,10 mts.</p>	<p>MÓDULO 3 PL. DESLIZANTE +CHAISE GRANDE CANAPÉ (brazo largo)</p> <p>Nº 3</p> <p>PROMOCIÓN SERIE B SERIE C</p> <p>S./ COURTISANE T./CLIENTE</p> <p>METRAJE: EN ANCHO DE 1,40 SIN CENTRAR 20,60 mts.</p>	<p>MÓDULO 2 PL. DESLIZANTE +CHAISE GRANDE CANAPÉ (brazo largo)</p> <p>Nº 4</p> <p>PROMOCIÓN SERIE B SERIE C</p> <p>S./ COURTISANE T./CLIENTE</p> <p>METRAJE: EN ANCHO DE 1,40 SIN CENTRAR 19,60 mts.</p>
<p>MÓDULO 3 PL. DESLIZANTE +CHAISE PEQUEÑA FIJA (brazo largo)</p> <p>Nº 5</p> <p>PROMOCIÓN SERIE B SERIE C</p> <p>S./ COURTISANE T./CLIENTE</p> <p>METRAJE: EN ANCHO DE 1,40 SIN CENTRAR 19,70 mts.</p>	<p>MÓDULO 2 PL. DESLIZANTE +CHAISE PEQUEÑA FIJA (brazo largo)</p> <p>Nº 6</p> <p>PROMOCIÓN SERIE B SERIE C</p> <p>S./ COURTISANE T./CLIENTE</p> <p>METRAJE: EN ANCHO DE 1,40 SIN CENTRAR 18,70 mts.</p>	<p>MÓDULO 3 PL. DESLIZANTE +CHAISE PEQUEÑA CANAPÉ (brazo largo)</p> <p>Nº 7</p> <p>PROMOCIÓN SERIE B SERIE C</p> <p>S./ COURTISANE T./CLIENTE</p> <p>METRAJE: EN ANCHO DE 1,40 SIN CENTRAR 20,20 mts.</p>	<p>MÓDULO 2 PL. DESLIZANTE +CHAISE PEQUEÑA CANAPÉ (brazo largo)</p> <p>Nº 8</p> <p>PROMOCIÓN SERIE B SERIE C</p> <p>S./ COURTISANE T./CLIENTE</p> <p>METRAJE: EN ANCHO DE 1,40 SIN CENTRAR 19,20 mts.</p>
<p>MÓD. 3 PL. DESLIZANTE +MÓD. 1 PL. GRANDE DESLIZANTE C/1BRAZO</p> <p>Nº 9</p> <p>PROMOCIÓN SERIE B SERIE C</p> <p>S./ COURTISANE T./CLIENTE</p> <p>METRAJE: EN ANCHO DE 1,40 SIN CENTRAR 16,60 mts.</p>	<p>MÓD. 3 PL. DESLIZ. + MÓD. 1 PL. GRANDE DESLIZ. C/1BR. + TABURETE GRANDE</p> <p>Nº 10</p> <p>PROMOCIÓN SERIE B SERIE C</p> <p>S./ COURTISANE T./CLIENTE</p> <p>METRAJE: EN ANCHO DE 1,40 SIN CENTRAR 19,50 mts.</p>	<p>MÓDULO 2 PL. DESLIZANTE + MÓD. 1 PL. PEQUEÑO DESLIZANTE C/1BRAZO</p> <p>Nº 11</p> <p>PROMOCIÓN SERIE B SERIE C</p> <p>S./ COURTISANE T./CLIENTE</p> <p>METRAJE: EN ANCHO DE 1,40 SIN CENTRAR 15,00 mts.</p>	<p>MÓD. 2 PL. DESLIZ. + MÓD. 1 PL. PEQUEÑO DESLIZ. C/1BR. + TABURETE PEQUEÑO</p> <p>Nº 12</p> <p>PROMOCIÓN SERIE B SERIE C</p> <p>S./ COURTISANE T./CLIENTE</p> <p>METRAJE: EN ANCHO DE 1,40 SIN CENTRAR 17,90 mts.</p>

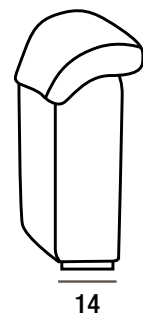
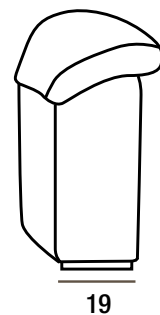
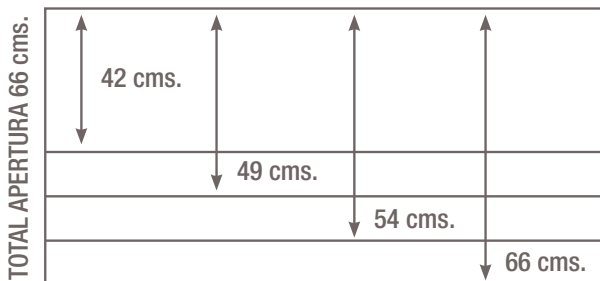

- MEDIDA CON DESLIZANTE CERRADO: 42 cms.
- MEDIDA CON DESLIZANTE ABIERTO EN EL PRIMER PUNTO: 49 cms.
- MEDIDA CON DESLIZANTE ABIERTO EN EL SEGUNDO PUNTO: 54 cms.
- MEDIDA CON DESLIZANTE ABIERTO TOTALMENTE: 66 cms.

* ESTAS MEDIDAS PUEDEN TENER ALGUNA VARIACIÓN (±2 cms.) DEPENDIENDO DE LA TELA EN LA QUE VAYA TAPIZADO.

Mare















MARE

ASIENTO FIJO

SILLÓN FIJO

PROMOCIÓN	SERIE B	SERIE C
S./ COURTISANE	T./CLIENTE	
METRAJE: EN ANCHO DE 1,40 SIN CENTRAR		
7,70 mts.		

SOFÁ 2 PL. FIJO

PROMOCIÓN	SERIE B	SERIE C
S./ COURTISANE	T./CLIENTE	
METRAJE: EN ANCHO DE 1,40 SIN CENTRAR		
9,40 mts.		

SOFÁ 3 PL. FIJO

PROMOCIÓN	SERIE B	SERIE C
S./ COURTISANE	T./CLIENTE	
METRAJE: EN ANCHO DE 1,40 SIN CENTRAR		
10,60 mts.		

CONJUNTO 3+2 FIJO

PROMOCIÓN	SERIE B	SERIE C
S./ COURTISANE	T./CLIENTE	
METRAJE: EN ANCHO DE 1,40 SIN CENTRAR		
20,00 mts.		

MÓD. 1 PL. GRANDE FIJO S/ BR.

PROMOCIÓN	SERIE B	SERIE C
S./ COURTISANE	T./CLIENTE	
METRAJE: EN ANCHO DE 1,40 SIN CENTRAR		
4,70 mts.		

MÓD. 1 PL. PEQUEÑO FIJO S/ BR.

PROMOCIÓN	SERIE B	SERIE C
S./ COURTISANE	T./CLIENTE	
METRAJE: EN ANCHO DE 1,40 SIN CENTRAR		
4,10 mts.		

MÓD. 1 PL. GRANDE FIJO C/ 1BR.

PROMOCIÓN	SERIE B	SERIE C
S./ COURTISANE	T./CLIENTE	
METRAJE: EN ANCHO DE 1,40 SIN CENTRAR		
5,90 mts.		

MÓD. 1 PL. PEQUEÑO FIJO C/ 1BR.

PROMOCIÓN	SERIE B	SERIE C
S./ COURTISANE	T./CLIENTE	
METRAJE: EN ANCHO DE 1,40 SIN CENTRAR		
5,30 mts.		

MÓD. 2 PL. FIJO C/ 1BR.

PROMOCIÓN	SERIE B	SERIE C
S./ COURTISANE	T./CLIENTE	
METRAJE: EN ANCHO DE 1,40 SIN CENTRAR		
8,50 mts.		

MÓD. 3 PL. FIJO C/ 1BR.

PROMOCIÓN	SERIE B	SERIE C
S./ COURTISANE	T./CLIENTE	
METRAJE: EN ANCHO DE 1,40 SIN CENTRAR		
9,60 mts.		

TABURETE GRANDE

PROMOCIÓN	SERIE B	SERIE C
S./ COURTISANE	T./CLIENTE	
METRAJE: EN ANCHO DE 1,40 SIN CENTRAR		
2,90 mts.		

TABURETE PEQUEÑO

PROMOCIÓN	SERIE B	SERIE C
S./ COURTISANE	T./CLIENTE	
METRAJE: EN ANCHO DE 1,40 SIN CENTRAR		
2,90 mts.		

CHAISELONGUE GRANDE FIJA
(en 1 pieza - brazo largo)

PROMOCIÓN	SERIE B	SERIE C
S./ COURTISANE	T./CLIENTE	
METRAJE: EN ANCHO DE 1,40 SIN CENTRAR		
9,80 mts.		

CHAISELONGUE GRANDE CANAPÉ
(en 1 pieza - brazo largo)

PROMOCIÓN	SERIE B	SERIE C
S./ COURTISANE	T./CLIENTE	
METRAJE: EN ANCHO DE 1,40 SIN CENTRAR		
10,30 mts.		

CHAISELONGUE PEQUEÑA FIJA
(en 1 pieza - brazo largo)

PROMOCIÓN	SERIE B	SERIE C
S./ COURTISANE	T./CLIENTE	
METRAJE: EN ANCHO DE 1,40 SIN CENTRAR		
9,40 mts.		

CHAISELONGUE PEQUEÑA CANAPÉ
(en 1 pieza - brazo largo)

PROMOCIÓN	SERIE B	SERIE C
S./ COURTISANE	T./CLIENTE	
METRAJE: EN ANCHO DE 1,40 SIN CENTRAR		
9,90 mts.		

CARACTERÍSTICAS TÉCNICAS

- **ARMAZÓN:** Madera de pino y aglomerado de 1ª.
- **ASIENTO:** Muelles.
- **COJÍN ASIENTO:** Goma de 32 kg. y bloque de muelles ensacados.
- **RESPALDO:** Fibra hueca garantizada.
- **ALMOHADA BRAZO:** Goma-espuma de 20 kg. S.S.
- **ALMOHADAS DE RESPALDO, BRAZOS Y ASIENTO:** Desenfundables.
- **PATAS METÁLICAS DE 5 CM. DE ALTURA.**
- Este modelo lleva de serie las patas metálicas. Para poner patas de madera, indicarlo en los pedidos.

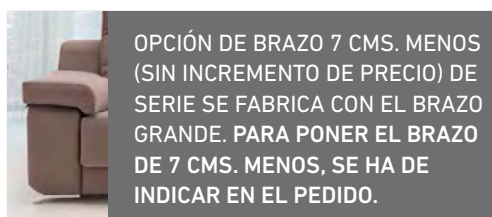

OPCIÓN DE BRAZO 7 CMS. MENOS (SIN INCREMENTO DE PRECIO) DE SERIE SE FABRICA CON EL BRAZO GRANDE. PARA PONER EL BRAZO DE 7 CMS. MENOS, SE HA DE INDICAR EN EL PEDIDO.

SI NO SE INDICA LO CONTRARIO, ESTE MODELO LLEVA SIEMPRE EL HILO CONTRASTADO

ASIENTO DESLIZANTE

MARE

SILLÓN DESLIZANTE

PROMOCIÓN	SERIE B	SERIE C
S./ COURTISANE	T./CLIENTE	
METRAJE: EN ANCHO DE 1,40 SIN CENTRAR 8,00 mts.		

SOFÁ 2 PL. DESLIZANTE

PROMOCIÓN	SERIE B	SERIE C
S./ COURTISANE	T./CLIENTE	
METRAJE: EN ANCHO DE 1,40 SIN CENTRAR 10,20 mts.		

SOFÁ 3 PL. DESLIZANTE

PROMOCIÓN	SERIE B	SERIE C
S./ COURTISANE	T./CLIENTE	
METRAJE: EN ANCHO DE 1,40 SIN CENTRAR 11,40 mts.		

CONJUNTO 3+2 DESLIZANTE

PROMOCIÓN	SERIE B	SERIE C
S./ COURTISANE	T./CLIENTE	
METRAJE: EN ANCHO DE 1,40 SIN CENTRAR 21,60 mts.		

MÓD. 1 PL. GRANDE DESL. S/ BR.

PROMOCIÓN	SERIE B	SERIE C
S./ COURTISANE	T./CLIENTE	
METRAJE: EN ANCHO DE 1,40 SIN CENTRAR 5,10 mts.		

MÓD. 1 PL. PEQUEÑO DESL. S/ BR.

PROMOCIÓN	SERIE B	SERIE C
S./ COURTISANE	T./CLIENTE	
METRAJE: EN ANCHO DE 1,40 SIN CENTRAR 4,40 mts.		

MÓD. 1 PL. GRANDE DESL. C/ 1BR.

PROMOCIÓN	SERIE B	SERIE C
S./ COURTISANE	T./CLIENTE	
METRAJE: EN ANCHO DE 1,40 SIN CENTRAR 6,30 mts.		

MÓD. 1 PL. PEQUEÑO DESL. C/ 1BR.

PROMOCIÓN	SERIE B	SERIE C
S./ COURTISANE	T./CLIENTE	
METRAJE: EN ANCHO DE 1,40 SIN CENTRAR 5,70 mts.		

MÓD. 2 PL. DESL. C/ 1BR.

PROMOCIÓN	SERIE B	SERIE C
S./ COURTISANE	T./CLIENTE	
METRAJE: EN ANCHO DE 1,40 SIN CENTRAR 9,30 mts.		

MÓD. 3 PL. DESL. C/ 1BR.

PROMOCIÓN	SERIE B	SERIE C
S./ COURTISANE	T./CLIENTE	
METRAJE: EN ANCHO DE 1,40 SIN CENTRAR 10,30 mts.		

TABURETE GRANDE

PROMOCIÓN	SERIE B	SERIE C
S./ COURTISANE	T./CLIENTE	
METRAJE: EN ANCHO DE 1,40 SIN CENTRAR 2,90 mts.		

TABURETE PEQUEÑO

PROMOCIÓN	SERIE B	SERIE C
S./ COURTISANE	T./CLIENTE	
METRAJE: EN ANCHO DE 1,40 SIN CENTRAR 2,90 mts.		

CHAISELONGUE GRANDE FIJA
(en 1 pieza - brazo largo)

PROMOCIÓN	SERIE B	SERIE C
S./ COURTISANE	T./CLIENTE	
METRAJE: EN ANCHO DE 1,40 SIN CENTRAR 9,80 mts.		

CHAISELONGUE GRANDE CANAPÉ
(en 1 pieza - brazo largo)

PROMOCIÓN	SERIE B	SERIE C
S./ COURTISANE	T./CLIENTE	
METRAJE: EN ANCHO DE 1,40 SIN CENTRAR 10,30 mts.		

CHAISELONGUE PEQUEÑA FIJA
(en 1 pieza - brazo largo)

PROMOCIÓN	SERIE B	SERIE C
S./ COURTISANE	T./CLIENTE	
METRAJE: EN ANCHO DE 1,40 SIN CENTRAR 9,40 mts.		

CHAISELONGUE PEQUEÑA CANAPÉ
(en 1 pieza - brazo largo)

PROMOCIÓN	SERIE B	SERIE C
S./ COURTISANE	T./CLIENTE	
METRAJE: EN ANCHO DE 1,40 SIN CENTRAR 9,90 mts.		

CARACTERÍSTICAS TÉCNICAS

- **ARMAZÓN:** Madera de pino y aglomerado de 1ª.
- **ASIENTO:** Muelles.
- **COJÍN ASIENTO:** Goma de 32 kg. y bloque de muelles ensacados.
- **RESPALDO:** Fibra hueca garantizada.
- **ALMOHADA BRAZO:** Goma-espuma de 20 kg. S.S.
- **ALMOHADAS DE RESPALDO, BRAZOS Y ASIENTO:** Desenfundables.
- **PATAS METÁLICAS DE 5 CM. DE ALTURA.**
- Este modelo lleva de serie las patas metálicas. Para poner patas de madera, indicarlo en los pedidos.



OPCIÓN DE BRAZO 7 CMS. MENOS (SIN INCREMENTO DE PRECIO) DE SERIE SE FABRICA CON EL BRAZO GRANDE. PARA PONER EL BRAZO DE 7 CMS. MENOS, SE HA DE INDICAR EN EL PEDIDO.

SI NO SE INDICA LO CONTRARIO, ESTE MODELO LLEVA SIEMPRE EL HILO CONTRASTADO

MARE

COMPOSICIÓN CON MÓDULOS FIJOS

MÓDULO 3 PL. FIJO +CHAISE GRANDE FIJA (brazo largo)

Nº 1



PROMOCIÓN	SERIE B	SERIE C
S./ COURTISANE	T./CLIENTE	
METRAJE: EN ANCHO DE 1,40 SIN CENTRAR 19,40 mts.		

MÓDULO 2 PL. FIJO +CHAISE GRANDE FIJA (brazo largo)

Nº 2



PROMOCIÓN	SERIE B	SERIE C
S./ COURTISANE	T./CLIENTE	
METRAJE: EN ANCHO DE 1,40 SIN CENTRAR 18,30 mts.		

MÓDULO 3 PL. FIJO +CHAISE GRANDE CANAPÉ (brazo largo)

Nº 3



PROMOCIÓN	SERIE B	SERIE C
S./ COURTISANE	T./CLIENTE	
METRAJE: EN ANCHO DE 1,40 SIN CENTRAR 19,90 mts.		

MÓDULO 2 PL. FIJO +CHAISE GRANDE CANAPÉ (brazo largo)

Nº 4



PROMOCIÓN	SERIE B	SERIE C
S./ COURTISANE	T./CLIENTE	
METRAJE: EN ANCHO DE 1,40 SIN CENTRAR 18,80 mts.		

MÓDULO 3 PL. FIJO +CHAISE PEQUEÑA FIJA (brazo largo)

Nº 5



PROMOCIÓN	SERIE B	SERIE C
S./ COURTISANE	T./CLIENTE	
METRAJE: EN ANCHO DE 1,40 SIN CENTRAR 19,00 mts.		

MÓDULO 2 PL. FIJO +CHAISE PEQUEÑA FIJA (brazo largo)

Nº 6



PROMOCIÓN	SERIE B	SERIE C
S./ COURTISANE	T./CLIENTE	
METRAJE: EN ANCHO DE 1,40 SIN CENTRAR 17,90 mts.		

MÓDULO 3 PL. FIJO +CHAISE PEQUEÑA CANAPÉ (brazo largo)

Nº 7



PROMOCIÓN	SERIE B	SERIE C
S./ COURTISANE	T./CLIENTE	
METRAJE: EN ANCHO DE 1,40 SIN CENTRAR 19,50 mts.		

MÓDULO 2 PL. FIJO +CHAISE PEQUEÑA CANAPÉ (brazo largo)

Nº 8



PROMOCIÓN	SERIE B	SERIE C
S./ COURTISANE	T./CLIENTE	
METRAJE: EN ANCHO DE 1,40 SIN CENTRAR 18,40 mts.		

MÓD. 3 PL. FIJO + MÓD. 1 PL. GRANDE FIJO C/1BRAZO

Nº 9



PROMOCIÓN	SERIE B	SERIE C
S./ COURTISANE	T./CLIENTE	
METRAJE: EN ANCHO DE 1,40 SIN CENTRAR 15,50 mts.		

MÓD. 3 PL. FIJO + MÓD. 1 PL. GRANDE FIJO C/1BR. + TABURETE GRANDE

Nº 10



PROMOCIÓN	SERIE B	SERIE C
S./ COURTISANE	T./CLIENTE	
METRAJE: EN ANCHO DE 1,40 SIN CENTRAR 18,40 mts.		

MÓDULO 2 PL. FIJO + MÓD. 1 PL. PEQUEÑO FIJO C/1BRAZO

Nº 11



PROMOCIÓN	SERIE B	SERIE C
S./ COURTISANE	T./CLIENTE	
METRAJE: EN ANCHO DE 1,40 SIN CENTRAR 13,80 mts.		

MÓD. 2 PL. FIJO + MÓD. 1 PL. PEQUEÑO FIJO C/1BR. + TABURETE PEQUEÑO

Nº 12



PROMOCIÓN	SERIE B	SERIE C
S./ COURTISANE	T./CLIENTE	
METRAJE: EN ANCHO DE 1,40 SIN CENTRAR 16,70 mts.		

10

LÁMPARA LED CON CONEXIÓN USB



23 PUNTOS

CARACTERÍSTICAS TÉCNICAS

- **ARMAZÓN:** Madera de pino y aglomerado de 1º.
- **ASIENTO:** Muelles.
- **COJÍN ASIENTO:** Goma de 32 kg. y bloque de muelles ensacados.
- **RESPALDO:** Fibra hueca garantizada.
- **ALMOHADA BRAZO:** Goma-espuma de 20 kg. S.S.
- **ALMOHADAS DE RESPALDO, BRAZOS Y ASIENTO:** Desenfundables.
- **PATAS METÁLICAS DE 5 CM. DE ALTURA.**
- Este modelo lleva de serie las patas metálicas. Para poner patas de madera, indicarlo en los pedidos.



OPCIÓN DE BRAZO 7 CMS. MENOS (SIN INCREMENTO DE PRECIO) DE SERIE SE FABRICA CON EL BRAZO GRANDE. PARA PONER EL BRAZO DE 7 CMS. MENOS, SE HA DE INDICAR EN EL PEDIDO.

SI NO SE INDICA LO CONTRARIO, ESTE MODELO LLEVA SIEMPRE EL HILO CONTRASTADO

COMPOSICIÓN CON MÓDULOS DESLIZANTES

MARE

MÓDULO 3 PL. DESLIZANTE +CHAISE GRANDE FIJA (brazo largo)

Nº 13



PROMOCIÓN	SERIE B	SERIE C
S./ COURTISANE	T./CLIENTE	
METRAJE: EN ANCHO DE 1,40 SIN CENTRAR 20,10 mts.		

MÓDULO 2 PL. DESLIZANTE +CHAISE GRANDE FIJA (brazo largo)

Nº 14



PROMOCIÓN	SERIE B	SERIE C
S./ COURTISANE	T./CLIENTE	
METRAJE: EN ANCHO DE 1,40 SIN CENTRAR 19,10 mts.		

MÓDULO 3 PL. DESLIZANTE +CHAISE GRANDE CANAPÉ (brazo largo)

Nº 15



PROMOCIÓN	SERIE B	SERIE C
S./ COURTISANE	T./CLIENTE	
METRAJE: EN ANCHO DE 1,40 SIN CENTRAR 20,60 mts.		

MÓDULO 2 PL. DESLIZANTE +CHAISE GRANDE CANAPÉ (brazo largo)

Nº 16



PROMOCIÓN	SERIE B	SERIE C
S./ COURTISANE	T./CLIENTE	
METRAJE: EN ANCHO DE 1,40 SIN CENTRAR 19,60 mts.		

MÓDULO 3 PL. DESLIZANTE +CHAISE PEQUEÑA FIJA (brazo largo)

Nº 17



PROMOCIÓN	SERIE B	SERIE C
S./ COURTISANE	T./CLIENTE	
METRAJE: EN ANCHO DE 1,40 SIN CENTRAR 19,70 mts.		

MÓDULO 2 PL. DESLIZANTE +CHAISE PEQUEÑA FIJA (brazo largo)

Nº 18



PROMOCIÓN	SERIE B	SERIE C
S./ COURTISANE	T./CLIENTE	
METRAJE: EN ANCHO DE 1,40 SIN CENTRAR 18,70 mts.		

MÓDULO 3 PL. DESLIZANTE +CHAISE PEQUEÑA CANAPÉ (brazo largo)

Nº 19



PROMOCIÓN	SERIE B	SERIE C
S./ COURTISANE	T./CLIENTE	
METRAJE: EN ANCHO DE 1,40 SIN CENTRAR 20,20 mts.		

MÓDULO 2 PL. DESLIZANTE +CHAISE PEQUEÑA CANAPÉ (brazo largo)

Nº 20



PROMOCIÓN	SERIE B	SERIE C
S./ COURTISANE	T./CLIENTE	
METRAJE: EN ANCHO DE 1,40 SIN CENTRAR 19,20 mts.		

MÓD. 3 PL. DESLIZANTE +MÓD. 1 PL. GRANDE DESLIZANTE C/1BRAZO

Nº 21



PROMOCIÓN	SERIE B	SERIE C
S./ COURTISANE	T./CLIENTE	
METRAJE: EN ANCHO DE 1,40 SIN CENTRAR 16,60 mts.		

MÓD. 3 PL. DESLIZ. + MÓD. 1 PL. GRANDE DESLIZ. C/1BR. + TABURETE GRANDE

Nº 22



PROMOCIÓN	SERIE B	SERIE C
S./ COURTISANE	T./CLIENTE	
METRAJE: EN ANCHO DE 1,40 SIN CENTRAR 19,50 mts.		

MÓDULO 2 PL. DESLIZANTE + MÓD. 1 PL. PEQUEÑO DESLIZANTE C/1BRAZO

Nº 23



PROMOCIÓN	SERIE B	SERIE C
S./ COURTISANE	T./CLIENTE	
METRAJE: EN ANCHO DE 1,40 SIN CENTRAR 15,00 mts.		

MÓD. 2 PL. DESLIZ. + MÓD. 1 PL. PEQUEÑO DESLIZ. C/1BR. + TABURETE PEQUEÑO

Nº 24



PROMOCIÓN	SERIE B	SERIE C
S./ COURTISANE	T./CLIENTE	
METRAJE: EN ANCHO DE 1,40 SIN CENTRAR 17,90 mts.		

RINCÓN



PROMOCIÓN	SERIE B	SERIE C
S./ COURTISANE	T./CLIENTE	
METRAJE: EN ANCHO DE 1,40 SIN CENTRAR 8,50 mts.		

RINCÓN DESMONTABLE



PROMOCIÓN	SERIE B	SERIE C
S./ COURTISANE	T./CLIENTE	
METRAJE: EN ANCHO DE 1,40 SIN CENTRAR 8,70 mts.		

MEDIDA DESLIZANTE

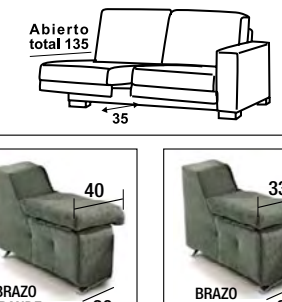

Abierto total 135

35

40

30

BRAZO GRANDE

33

23

BRAZO 7 CMS. MENOS



Zafiro









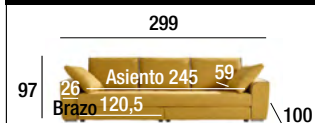

zafiro

SOFÁ 4 PLAZAS (299cm)

PROMOCIÓN	SERIE B	SERIE C
S./ COURTISANE	T./CLIENTE	
METRAJE: EN ANCHO DE 1,40 SIN CENTRAR 14,60 mts. / VIVO: 1,10 mts.		

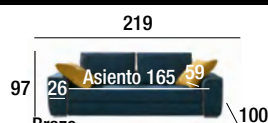
SOFÁ 3 PLAZAS (219cm)

PROMOCIÓN	SERIE B	SERIE C
S./ COURTISANE	T./CLIENTE	
METRAJE: EN ANCHO DE 1,40 SIN CENTRAR 13,00 mts. / VIVO: 1 mts.		

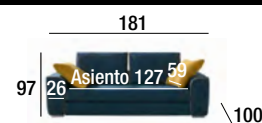
SOFÁ 2 PLAZAS (181cm)

PROMOCIÓN	SERIE B	SERIE C
S./ COURTISANE	T./CLIENTE	
METRAJE: EN ANCHO DE 1,40 SIN CENTRAR 10,70 mts. / VIVO: 1 mts.		

SILLÓN (110cm)

PROMOCIÓN	SERIE B	SERIE C
S./ COURTISANE	T./CLIENTE	
METRAJE: EN ANCHO DE 1,40 SIN CENTRAR 8,50 mts. / VIVO: 0,80 mts.		

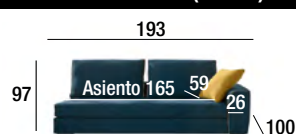
MÓD. 3 PL. C/1 BR. (193cm)

PROMOCIÓN	SERIE B	SERIE C
S./ COURTISANE	T./CLIENTE	
METRAJE: EN ANCHO DE 1,40 SIN CENTRAR 11 mts. / VIVO: 0,90 mts.		

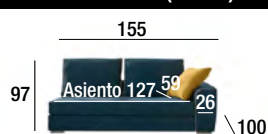
MÓD. 2 PL. C/1 BR. (155cm)

PROMOCIÓN	SERIE B	SERIE C
S./ COURTISANE	T./CLIENTE	
METRAJE: EN ANCHO DE 1,40 SIN CENTRAR 8,80 mts. / VIVO: 0,90 mts.		

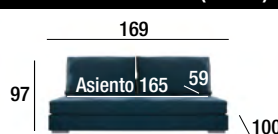
MÓD. 3 PL. SIN BRAZO (169cm)

PROMOCIÓN	SERIE B	SERIE C
S./ COURTISANE	T./CLIENTE	
METRAJE: EN ANCHO DE 1,40 SIN CENTRAR 9,20 mts. / VIVO: 0,80 mts.		

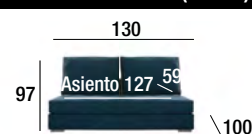
MÓD. 2 PL. SIN BRAZO (130cm)

PROMOCIÓN	SERIE B	SERIE C
S./ COURTISANE	T./CLIENTE	
METRAJE: EN ANCHO DE 1,40 SIN CENTRAR 7,10 mts. / VIVO: 0,80 mts.		

SOFÁ 4 PLAZAS C1br (273cm)

PROMOCIÓN	SERIE B	SERIE C
S./ COURTISANE	T./CLIENTE	
METRAJE: EN ANCHO DE 1,40 SIN CENTRAR 13,00 mts. / VIVO: 1 mts.		

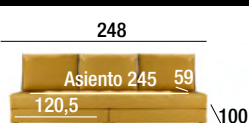
SOFÁ 4 PLAZAS SIN BRAZO (248cm)

PROMOCIÓN	SERIE B	SERIE C
S./ COURTISANE	T./CLIENTE	
METRAJE: EN ANCHO DE 1,40 SIN CENTRAR 11,60 mts. / VIVO: 0,90 mts.		

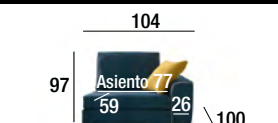
MÓD. 1 PL. GRANDE C/1BR.

PROMOCIÓN	SERIE B	SERIE C
S./ COURTISANE	T./CLIENTE	
METRAJE: EN ANCHO DE 1,40 SIN CENTRAR 6,60 mts. / VIVO: 0,70 mts.		

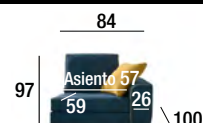
MÓD. 1 PL. PEQUEÑO C/ 1BR.

PROMOCIÓN	SERIE B	SERIE C
S./ COURTISANE	T./CLIENTE	
METRAJE: EN ANCHO DE 1,40 SIN CENTRAR 6,30 mts. / VIVO: 0,70 mts.		

MÓD. 1 PL. GRANDE SIN BRAZO

PROMOCIÓN	SERIE B	SERIE C
S./ COURTISANE	T./CLIENTE	
METRAJE: EN ANCHO DE 1,40 SIN CENTRAR 4,80 mts. / VIVO: 0,50 mts.		

MÓD. 1 PL. PEQUEÑO SIN BRAZO

PROMOCIÓN	SERIE B	SERIE C
S./ COURTISANE	T./CLIENTE	
METRAJE: EN ANCHO DE 1,40 SIN CENTRAR 4,50 mts. / VIVO: 0,50 mts.		

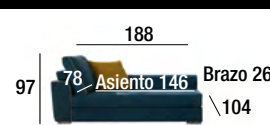
CHAISELONGUE GRANDE FIJA

PROMOCIÓN	SERIE B	SERIE C
S./ COURTISANE	T./CLIENTE	
METRAJE: EN ANCHO DE 1,40 SIN CENTRAR 10,30 mts. / VIVO: 1 mts.		

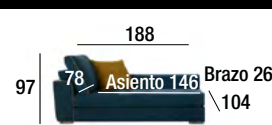
CHAISELONGUE GRANDE CANAPÉ

PROMOCIÓN	SERIE B	SERIE C
S./ COURTISANE	T./CLIENTE	
METRAJE: EN ANCHO DE 1,40 SIN CENTRAR 10,60 mts. / VIVO: 1 mts.		

CHAISELONGUE PEQUEÑA FIJA

PROMOCIÓN	SERIE B	SERIE C
S./ COURTISANE	T./CLIENTE	
METRAJE: EN ANCHO DE 1,40 SIN CENTRAR 9,50 mts. / VIVO: 0,90 mts.		

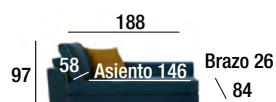
CHAISELONGUE PEQUEÑA CANAPÉ

PROMOCIÓN	SERIE B	SERIE C
S./ COURTISANE	T./CLIENTE	
METRAJE: EN ANCHO DE 1,40 SIN CENTRAR 9,80 mts. / VIVO: 0,90 mts.		

*** TODAS LAS MEDIDAS INDICADAS EN ESTE TÉCNICO SON CON EL BRAZO DE 26cm.**

OPCIONAL: EXISTE OTRO BRAZO DE 19cm TANTO PARA MÓDULOS COMO PARA CHAISELONG.

zafiro

RINCÓN (100 X 100)

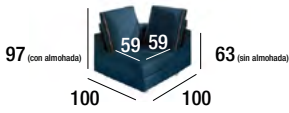

PROMOCIÓN	SERIE B	SERIE C
S./ COURTISANE	T./CLIENTE	
METRAJE: EN ANCHO DE 1,40 SIN CENTRAR 6 mts. / VIVO: 0,70 mts.		

TABURETE (100 X 65)



PROMOCIÓN	SERIE B	SERIE C
S./ COURTISANE	T./CLIENTE	
METRAJE: EN ANCHO DE 1,40 SIN CENTRAR 2,50 mts.		

CARACTERÍSTICAS TÉCNICAS

- **ARMAZÓN:** Madera de pino gallego y aglomerado de 1ª.
- **ASIENTO:** Muelles zig-zag.
- **COJÍN ASIENTO:** Goma-espuma de 32 kg. con una capa de 32 kg S.S.
- **RESPALDO Y CUADRANTES:** Fibra hueca garantizada.
- **ALMOHADAS DE RESPALDO, CUADRANTES Y ASIENTO:** Desenfundables.
- **PATAS CROMADA CILÍNDRICA DE 5 CMS DE ALTURA.**
- **BRAZOS DESMONTABLES.**

ALMOHADA RESPALDO 3 PL. (82 X 60)

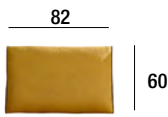

PROMOCIÓN	SERIE B	SERIE C
S./ COURTISANE	T./CLIENTE	
METRAJE: EN ANCHO DE 1,40 SIN CENTRAR 2 mts. / VIVO: 0,40 mts.		

ALMOHADA RESPALDO 2 PL. (60 X 60)

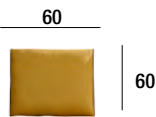

PROMOCIÓN	SERIE B	SERIE C
S./ COURTISANE	T./CLIENTE	
METRAJE: EN ANCHO DE 1,40 SIN CENTRAR 2 mts. / VIVO: 0,40 mts.		

CUADRANTES (56 X 56)



PROMOCIÓN	SERIE B	SERIE C
S./ COURTISANE	T./CLIENTE	
METRAJE: EN ANCHO DE 1,40 SIN CENTRAR 0,90 mts.		

BRAZO NORMAL SOFÁ Y MÓDULO



BRAZO SOFÁ Y MÓDULO -7cm



BRAZO NORMAL CHAISSE



BRAZO CHAISSE -7cm



* ESTE MODELO NO SE FABRICA EN PIEL.

NOTA IMPORTANTE: INDIQUE EN LOS PEDIDOS COMO QUIERE QUE SE PONGA EL COLOR DEL VIVO DE ESTE MODELO.



zafiro

zafiro

COMPOSICIONES

SOFÁ 4 PLAZAS + TABURETE

Nº 1

299



PROMOCIÓN	SERIE B	SERIE C
S./ COURTISANE	T./CLIENTE	
METRAJE: EN ANCHO DE 1,40 SIN CENTRAR 17,10 mts. / VIVO: 1,10 mts.		

SOFÁ 4 PLAZAS C1BR + TABURETE

Nº 2

273 65

338



PROMOCIÓN	SERIE B	SERIE C
S./ COURTISANE	T./CLIENTE	
METRAJE: EN ANCHO DE 1,40 SIN CENTRAR 15,50 mts. / VIVO: 1 mts.		

MÓD. 3 PL. C/1 BR. + MÓD. 1 PL. GRANDE C/1BR.

Nº 3

104 193

297



PROMOCIÓN	SERIE B	SERIE C
S./ COURTISANE	T./CLIENTE	
METRAJE: EN ANCHO DE 1,40 SIN CENTRAR 17,60 mts. / VIVO: 1,50 mts.		

MÓD. 2 PL. C/1 BR. + MÓD. 1 PL. PEQUEÑO C/1BR.

Nº 4

84 155

239



PROMOCIÓN	SERIE B	SERIE C
S./ COURTISANE	T./CLIENTE	
METRAJE: EN ANCHO DE 1,40 SIN CENTRAR 15,10 mts. / VIVO: 1,50 mts.		

MÓD. 3 PL. C/1 BR. + MÓD. 1 PL. GRANDE C/1BR. + TABURETE

Nº 5

104 193

297



PROMOCIÓN	SERIE B	SERIE C
S./ COURTISANE	T./CLIENTE	
METRAJE: EN ANCHO DE 1,40 SIN CENTRAR 20,10 mts. / VIVO: 1,50 mts.		

MÓD. 2 PL. C/1 BR. + MÓD. 1 PL. PEQUEÑO C/1BR. + TABURETE

Nº 6

84 155

239



PROMOCIÓN	SERIE B	SERIE C
S./ COURTISANE	T./CLIENTE	
METRAJE: EN ANCHO DE 1,40 SIN CENTRAR 17,60 mts. / VIVO: 1,50 mts.		

MÓD. 3 PL. C/1 BR. + CHAISE GRANDE FIJA

Nº 7

193 104

297 188



PROMOCIÓN	SERIE B	SERIE C
S./ COURTISANE	T./CLIENTE	
METRAJE: EN ANCHO DE 1,40 SIN CENTRAR 21,30 mts. / VIVO: 1,80 mts.		

MÓD. 3 PL. C/1 BR. + CHAISE GRANDE CANAPE

Nº 8

193 104

297 188



PROMOCIÓN	SERIE B	SERIE C
S./ COURTISANE	T./CLIENTE	
METRAJE: EN ANCHO DE 1,40 SIN CENTRAR 21,60 mts. / VIVO: 1,80 mts.		

MÓD. 2 PL. C/1 BR. + CHAISE PEQUEÑA FIJA

Nº 9

155 84

239 188



PROMOCIÓN	SERIE B	SERIE C
S./ COURTISANE	T./CLIENTE	
METRAJE: EN ANCHO DE 1,40 SIN CENTRAR 18,30 mts. / VIVO: 1,70 mts.		

MÓD. 2 PL. C/1 BR. + CHAISE PEQUEÑA CANAPE

Nº 10

155 84

239 188



PROMOCIÓN	SERIE B	SERIE C
S./ COURTISANE	T./CLIENTE	
METRAJE: EN ANCHO DE 1,40 SIN CENTRAR 18,60 mts. / VIVO: 1,70 mts.		

MÓD. 3 PL. SIN BRAZO + TABURETE + CHAISE GRANDE FIJA

Nº 11

65 169 104

338 188



PROMOCIÓN	SERIE B	SERIE C
S./ COURTISANE	T./CLIENTE	
METRAJE: EN ANCHO DE 1,40 SIN CENTRAR 22 mts. / VIVO: 1,80 mts.		

MÓD. 3 PL. SIN BRAZO + TABURETE + CHAISE GRANDE CANAPE

Nº 12

65 169 104

338 188



PROMOCIÓN	SERIE B	SERIE C
S./ COURTISANE	T./CLIENTE	
METRAJE: EN ANCHO DE 1,40 SIN CENTRAR 22,30 mts. / VIVO: 1,80 mts.		

MÓD. 2 PL. SIN BRAZO + TABURETE + CHAISE PEQUEÑA FIJA

Nº 13

65 130 84

279 188



PROMOCIÓN	SERIE B	SERIE C
S./ COURTISANE	T./CLIENTE	
METRAJE: EN ANCHO DE 1,40 SIN CENTRAR 16,60 mts. / VIVO: 1,70 mts.		

MÓD. 2 PL. SIN BRAZO + TABURETE + CHAISE PEQUEÑA CANAPE

Nº 14

65 130 84

279 188



PROMOCIÓN	SERIE B	SERIE C
S./ COURTISANE	T./CLIENTE	
METRAJE: EN ANCHO DE 1,40 SIN CENTRAR 16,90 mts. / VIVO: 1,70 mts.		

* ESTE MODELO NO SE FABRICA EN PIEL.

NOTA IMPORTANTE: INDIQUE EN LOS PEDIDOS COMO QUIERE QUE SE PONGA EL COLOR DEL VIVO DE ESTE MODELO.

* **TODAS LAS MEDIDAS INDICADAS EN ESTE TÉCNICO SON CON EL BRAZO DE 26 cm. OPCIONAL: EXISTE OTRO BRAZO DE 19cm TANTO PARA MÓDULOS COMO PARA CHAISELONG.**

COMPOSICIONES

zafiro

MÓD. 3 PL. C/1 BR. + RINCÓN + MÓD. 1 PL. GRANDE C/1 BR.

Nº 15 204 293
104 100 100 193

PROMOCIÓN	SERIE B	SERIE C
S./ COURTISANE	T./CLIENTE	
METRAJE: EN ANCHO DE 1,40 SIN CENTRAR		
23,60 mts. / VIVO: 2,20 mts.		

MÓD. 2 PL. C/1 BR. + RINCÓN + MÓD. 1 PL. PEQUEÑO C/1 BR.

Nº 16 184 255
84 100 100 155

PROMOCIÓN	SERIE B	SERIE C
S./ COURTISANE	T./CLIENTE	
METRAJE: EN ANCHO DE 1,40 SIN CENTRAR		
21,10 mts. / VIVO: 2,20 mts.		

MÓD. 3 PL. C/1 BR. + RINCÓN + MÓD. 1 PL. GRANDE C/1 BR. + TABURETE

Nº 17 204 293
104 100 100 193

PROMOCIÓN	SERIE B	SERIE C
S./ COURTISANE	T./CLIENTE	
METRAJE: EN ANCHO DE 1,40 SIN CENTRAR		
26,10 mts. / VIVO: 2,20 mts.		

MÓD. 2 PL. C/1 BR. + RINCÓN + MÓD. 1 PL. PEQUEÑO C/1 BR. + TABURETE

Nº 18 184 255
84 100 100 155

PROMOCIÓN	SERIE B	SERIE C
S./ COURTISANE	T./CLIENTE	
METRAJE: EN ANCHO DE 1,40 SIN CENTRAR		
23,60 mts. / VIVO: 2,20 mts.		

SOFÁ 3 PLAZAS + TABURETE

Nº 19 219

PROMOCIÓN	SERIE B	SERIE C
S./ COURTISANE	T./CLIENTE	
METRAJE: EN ANCHO DE 1,40 SIN CENTRAR		
15,50 mts. / VIVO: 1 mts.		

SOFÁ 2 PLAZAS + TABURETE

Nº 20 181

PROMOCIÓN	SERIE B	SERIE C
S./ COURTISANE	T./CLIENTE	
METRAJE: EN ANCHO DE 1,40 SIN CENTRAR		
13,20 mts. / VIVO: 1 mts.		



zafiro

BUTACAS FIJAS



Dulce



CARACTERÍSTICAS TÉCNICAS SILLÓN FIJO

- **ARMAZÓN:** Madera de pino y aglomerado de 1º.
- **ASIENTO:** Muelles zig-zag.
- **COJÍN ASIENTO:** Goma de 32 kg. y bloque de muelle ensacado.
- **RESPALDO:** Goma súper suave.
- **ALMOHADA DE RESPALDO Y ASIENTO:** Desenfundables.
- **PATAS:** Cromo negro de 13,5 cms. de altura.



MUELLE ENSACADO

MEDIDAS



Capricho



CARACTERÍSTICAS TÉCNICAS SILLÓN FIJO

- **ARMAZÓN:** Madera de pino y aglomerado de 1º.
- **ASIENTO:** Muelles zig-zag.
- **COJÍN ASIENTO:** Goma de 32 kg. y bloque de muelle ensacado.
- **RESPALDO:** Goma súper suave.
- **ALMOHADA DE RESPALDO Y ASIENTO:** Desenfundables.
- **PATAS:** Cromo negro de 13,5 cms. de altura.



MUELLE ENSACADO

MEDIDAS



Cisne



CARACTERÍSTICAS TÉCNICAS SILLÓN FIJO

- ARMAZÓN: Madera de pino y aglomerado de 1ª.
- ASIENTO: Muelles zig-zag.
- COJÍN ASIENTO: Goma de 32 kg. y bloque de muelle ensacado.
- RESPALDO: Goma súper suave.
- ALMOHADA DE RESPALDO Y ASIENTO: Desenfundables.
- PATAS: Cromo negro de 13,5 cms. de altura.



MUELLE ENSACADO

CARACTERÍSTICAS TÉCNICAS TABURETE

- ARMAZÓN: Madera de pino y aglomerado de 1ª.
- ASIENTO: Cincha elástica.
- COJÍN ASIENTO: Goma de 32 kg.
- PATAS: Cromo negro de 13,5 cms. de altura.
- ALMOHADA DE ASIENTO: Desenfundable.

MEDIDAS



A light-colored, possibly beige or cream, sofa is the central focus of the image. It has a tufted backrest and seat cushions. The sofa is positioned in a bright, minimalist room. On the wall behind it, there are three mirrors: two small round ones and one larger square one. To the right, a large window with a white frame allows natural light to fill the room. On a white shelf in front of the window, there are some decorative items, including a small framed picture, a book, and a large ampersand symbol. The overall aesthetic is clean and modern.

SOFÁS RELAX

Plus













SILLÓN FIJO DE 82 cm.

PROMOCIÓN	SERIE B	SERIE C
S./ COURTISANE	T./CLIENTE	
METRAJE: EN ANCHO DE 1,40 SIN CENTRAR		
7,80 mts.		

SILLÓN RELAX MOTOR-PARED O DE 82 cm.

PROMOCIÓN	SERIE B	SERIE C
S./ COURTISANE	T./CLIENTE	
METRAJE: EN ANCHO DE 1,40 SIN CENTRAR		
7,80 mts.		

MEDIDAS MÓDULO CERRADO Y ABIERTO

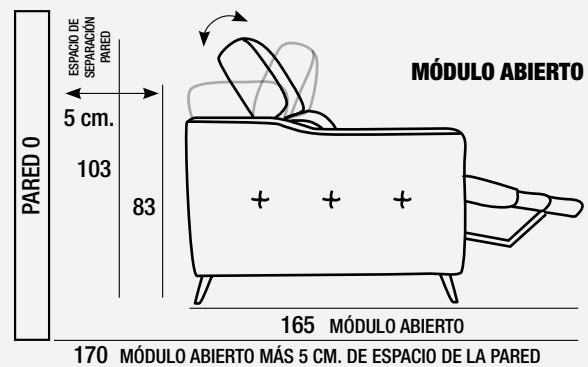
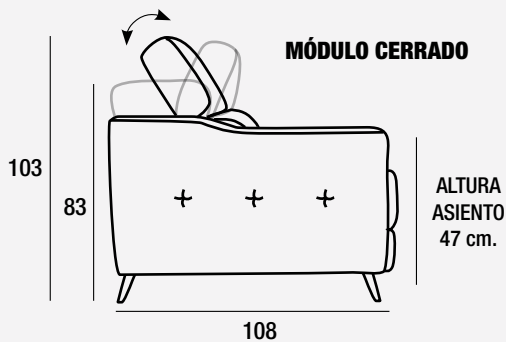

MEDIDAS BRAZOS SOFÁ, MÓDULO Y CHAISLONGUE

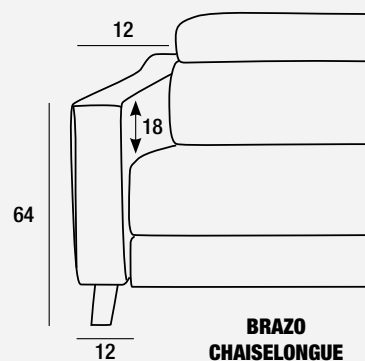
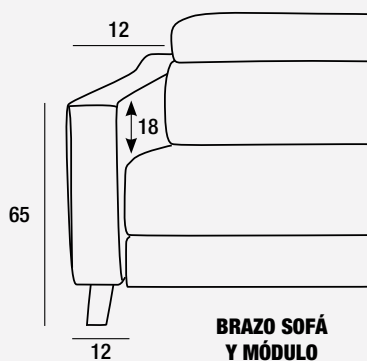

NOTA: LAS MEDIDAS INDICADAS EN ESTE TÉCNICO PUEDEN VARIAR ALGÚN CENTÍMETRO DEPENDIENDO DE LA TELA DE TAPIZADO.

MÓDULO DE 99 CON 1 BRAZO FIJO

PROMOCIÓN	SERIE B	SERIE C
S./ COURTISANE	T./CLIENTE	
METRAJE: EN ANCHO DE 1,40 SIN CENTRAR		
6,80 mts.		

MÓDULO DE 99 CON 1 BRAZO RELAX MOTOR PARED 0

PROMOCIÓN	SERIE B	SERIE C
S./ COURTISANE	T./CLIENTE	
METRAJE: EN ANCHO DE 1,40 SIN CENTRAR		
6,80 mts.		

2 MÓDULOS DE 99 IZQUIERDA / DERECHA

METRAJE: EN ANCHO DE 1,40 SIN CENTRAR		
13,60 mts.		

MÓDULO DE 90 CON 1 BRAZO FIJO

PROMOCIÓN	SERIE B	SERIE C
S./ COURTISANE	T./CLIENTE	
METRAJE: EN ANCHO DE 1,40 SIN CENTRAR		
6,50 mts.		

MÓDULO DE 90 CON 1 BRAZO RELAX MOTOR PARED 0

PROMOCIÓN	SERIE B	SERIE C
S./ COURTISANE	T./CLIENTE	
METRAJE: EN ANCHO DE 1,40 SIN CENTRAR		
6,50 mts.		

2 MÓDULOS DE 90 IZQUIERDA / DERECHA

METRAJE: EN ANCHO DE 1,40 SIN CENTRAR		
13 mts.		

MÓDULO DE 80 CON 1 BRAZO FIJO

PROMOCIÓN	SERIE B	SERIE C
S./ COURTISANE	T./CLIENTE	
METRAJE: EN ANCHO DE 1,40 SIN CENTRAR		
6,40 mts.		

MÓDULO DE 80 CON 1 BRAZO RELAX MOTOR PARED 0

PROMOCIÓN	SERIE B	SERIE C
S./ COURTISANE	T./CLIENTE	
METRAJE: EN ANCHO DE 1,40 SIN CENTRAR		
6,40 mts.		

2 MÓDULOS DE 80 IZQUIERDA / DERECHA

METRAJE: EN ANCHO DE 1,40 SIN CENTRAR		
12,80 mts.		

MÓDULO DE 70 CON 1 BRAZO FIJO

PROMOCIÓN	SERIE B	SERIE C
S./ COURTISANE	T./CLIENTE	
METRAJE: EN ANCHO DE 1,40 SIN CENTRAR		
6,20 mts.		

MÓDULO DE 70 CON 1 BRAZO RELAX MOTOR PARED 0

PROMOCIÓN	SERIE B	SERIE C
S./ COURTISANE	T./CLIENTE	
METRAJE: EN ANCHO DE 1,40 SIN CENTRAR		
6,20 mts.		

2 MÓDULOS DE 70 IZQUIERDA / DERECHA

METRAJE: EN ANCHO DE 1,40 SIN CENTRAR		
12,40 mts.		

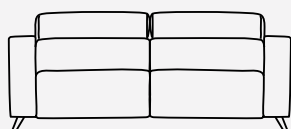

NOTA IMPORTANTE

Las medidas de largo que aparecen en el técnico son la de la parte trasera de cualquier pieza, ya que **este modelo es más ancho por detrás que por delante.**

NOTA: LAS MEDIDAS INDICADAS EN ESTE TÉCNICO PUEDEN VARIAR ALGÚN CENTÍMETRO DEPENDIENDO DE LA TELA DE TAPIZADO.

MÓDULO DE 87 SIN BRAZOS FIJO

PROMOCIÓN	SERIE B	SERIE C
S./ COURTISANE	T./CLIENTE	
METRAJE: EN ANCHO DE 1,40 SIN CENTRAR		
5,20 mts.		

MÓDULO DE 87 SIN BRAZOS CON RELAX MOTOR PARED O

PROMOCIÓN	SERIE B	SERIE C
S./ COURTISANE	T./CLIENTE	
METRAJE: EN ANCHO DE 1,40 SIN CENTRAR		
5,10 mts.		

CHAISELONGUE DE 99 FIJA (sólo se fabrica fija)

PROMOCIÓN	SERIE B	SERIE C
S./ COURTISANE	T./CLIENTE	
METRAJE: EN ANCHO DE 1,40 SIN CENTRAR		
9,30 mts.		

MÓDULO DE 78 SIN BRAZOS FIJO

PROMOCIÓN	SERIE B	SERIE C
S./ COURTISANE	T./CLIENTE	
METRAJE: EN ANCHO DE 1,40 SIN CENTRAR		
5,20 mts.		

MÓDULO DE 78 SIN BRAZOS CON RELAX MOTOR PARED O

PROMOCIÓN	SERIE B	SERIE C
S./ COURTISANE	T./CLIENTE	
METRAJE: EN ANCHO DE 1,40 SIN CENTRAR		
5,10 mts.		

CHAISELONGUE DE 90 FIJA (sólo se fabrica fija)

PROMOCIÓN	SERIE B	SERIE C
S./ COURTISANE	T./CLIENTE	
METRAJE: EN ANCHO DE 1,40 SIN CENTRAR		
9,00 mts.		

MÓDULO DE 68 SIN BRAZOS FIJO

PROMOCIÓN	SERIE B	SERIE C
S./ COURTISANE	T./CLIENTE	
METRAJE: EN ANCHO DE 1,40 SIN CENTRAR		
5,10 mts.		

MÓDULO DE 68 SIN BRAZOS CON RELAX MOTOR PARED O

PROMOCIÓN	SERIE B	SERIE C
S./ COURTISANE	T./CLIENTE	
METRAJE: EN ANCHO DE 1,40 SIN CENTRAR		
5,00 mts.		

CHAISELONGUE DE 80 FIJA (sólo se fabrica fija)

PROMOCIÓN	SERIE B	SERIE C
S./ COURTISANE	T./CLIENTE	
METRAJE: EN ANCHO DE 1,40 SIN CENTRAR		
9,00 mts.		

MÓDULO DE 58 SIN BRAZOS FIJO

PROMOCIÓN	SERIE B	SERIE C
S./ COURTISANE	T./CLIENTE	
METRAJE: EN ANCHO DE 1,40 SIN CENTRAR		
5,00 mts.		

MÓDULO DE 58 SIN BRAZOS CON RELAX MOTOR PARED O

PROMOCIÓN	SERIE B	SERIE C
S./ COURTISANE	T./CLIENTE	
METRAJE: EN ANCHO DE 1,40 SIN CENTRAR		
5,00 mts.		

MÓDULO DE 99 + MÓDULO DE 87 + MÓDULO DE 99

METRAJE: EN ANCHO DE 1,40 SIN CENTRAR		
18,80 mts.		

MÓDULO DE 90 + MÓDULO DE 78 + MÓDULO DE 90

METRAJE: EN ANCHO DE 1,40 SIN CENTRAR		
18,20 mts.		

MÓDULO DE 80 + MÓDULO DE 68 + MÓDULO DE 80

METRAJE: EN ANCHO DE 1,40 SIN CENTRAR		
17,90 mts.		

MÓDULO DE 70 + MÓDULO DE 58 + MÓDULO DE 70

METRAJE: EN ANCHO DE 1,40 SIN CENTRAR		
17,40 mts.		

NOTA: LAS MEDIDAS INDICADAS EN ESTE TÉCNICO PUEDEN VARIAR ALGÚN CENTÍMETRO DEPENDIENDO DE LA TELA DE TAPIZADO.

**MÓDULO DE 99 + MÓDULO DE 87
+ CHAISLONGUE DE 99**

**LA CHAISLONGUE NO SE
FABRICA CANAPE**

285 TOTAL

99 87 99

METRAJE: EN ANCHO DE 1,40 SIN CENTRAR

21,30 mts.

**MÓDULO DE 90 + MÓDULO DE 78
+ CHAISLONGUE DE 90**

**LA CHAISLONGUE NO SE
FABRICA CANAPE**

258 TOTAL

90 78 90

METRAJE: EN ANCHO DE 1,40 SIN CENTRAR

20,70 mts.

**MÓDULO DE 80 + MÓDULO DE 68
+ CHAISLONGUE DE 80**

**LA CHAISLONGUE NO SE
FABRICA CANAPE**

228 TOTAL

80 68 80

METRAJE: EN ANCHO DE 1,40 SIN CENTRAR

20,50 mts.

**MÓDULO DE 70 + MÓDULO DE 58
+ CHAISLONGUE DE 80**

**LA CHAISLONGUE NO SE
FABRICA CANAPE**

208 TOTAL

80 58 70

METRAJE: EN ANCHO DE 1,40 SIN CENTRAR

20,20 mts.

NOTA IMPORTANTE

Las medidas de largo que aparecen en el técnico son la de la parte trasera de cualquier pieza, ya que **este modelo es más ancho por detrás que por delante.**

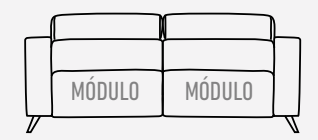

PARTE TRASERA

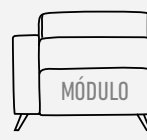

PARTE TRASERA

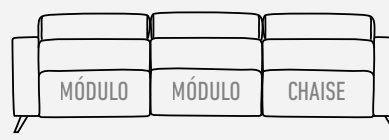

PARTE TRASERA

CARACTERÍSTICAS TÉCNICAS



COJÍN DE MUELLES ENSACADOS

- ARMAZÓN: Madera de pino y aglomerado de 1ª calidad.
- ASIENTO: Muelle zig-zag.
- CABEZAL Y RIÑONERA: Goma 25 kg SS.
- BRAZOS: Goma 25 kg.
- COJÍN ASIENTO: Goma 32 kg. con muelle ensacado.
- CABEZAL RECLINABLE.
- ALMOHADA DE RESPALDO Y ASIENTO: Desenfundables.
- PATA DE SERIE: Metálica de 12,5 cm. color BROWN.
- OTRAS OPCIONES DE PATAS (ver página 06).

NOTA: LAS MEDIDAS INDICADAS EN ESTE TÉCNICO PUEDEN VARIAR ALGÚN CENTÍMETRO DEPENDIENDO DE LA TELA DE TAPIZADO.

Descansa











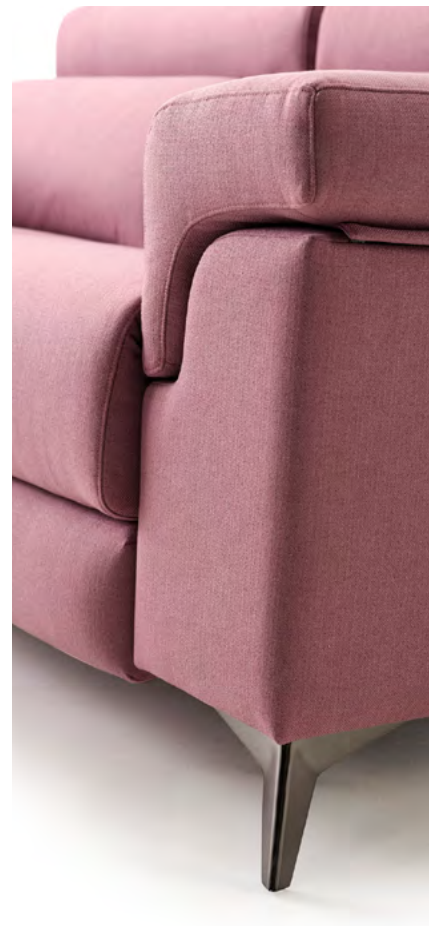

SILLÓN FIJO DE 97 cm.

PROMOCIÓN	SERIE B	SERIE C
S./ COURTISANE	T./CLIENTE	
METRAJE: EN ANCHO DE 1,40 SIN CENTRAR		
7,80 mts.		

SILLÓN RELAX MOTOR-PARED 0 DE 97 cm.

PROMOCIÓN	SERIE B	SERIE C
S./ COURTISANE	T./CLIENTE	
METRAJE: EN ANCHO DE 1,40 SIN CENTRAR		
7,80 mts.		

LAS MEDIDAS DE ESTOS SILLONES SON CON EL BRAZO PEQUEÑO DE 17 CM.
(7 cm. menos que el brazo de serie que es de 24 cm.)

EL RESTO DE MEDIDAS DEL TÉCNICO SON CON EL BRAZO DE 24 CM.

Medidas brazos

Medidas módulo cerrado y abierto

Medidas brazos sofá, módulo y chaiselongue

NOTA: LAS MEDIDAS INDICADAS EN ESTE TÉCNICO PUEDEN VARIAR ALGÚN CENTÍMETRO DEPENDIENDO DE LA TELA DE TAPIZADO.

MÓDULO DE 114 CON 1 BRAZO FIJO

PROMOCIÓN	SERIE B	SERIE C
S./ COURTISANE	T./CLIENTE	
METRAJE: EN ANCHO DE 1,40 SIN CENTRAR		
6,80 mts.		

MÓDULO DE 114 CON 1 BRAZO RELAX MOTOR PARED 0

PROMOCIÓN	SERIE B	SERIE C
S./ COURTISANE	T./CLIENTE	
METRAJE: EN ANCHO DE 1,40 SIN CENTRAR		
6,80 mts.		

2 MÓDULOS DE 114 IZQUIERDA / DERECHA

METRAJE: EN ANCHO DE 1,40 SIN CENTRAR		
13,60 mts.		

MÓDULO DE 105 CON 1 BRAZO FIJO

PROMOCIÓN	SERIE B	SERIE C
S./ COURTISANE	T./CLIENTE	
METRAJE: EN ANCHO DE 1,40 SIN CENTRAR		
6,50 mts.		

MÓDULO DE 105 CON 1 BRAZO RELAX MOTOR PARED 0

PROMOCIÓN	SERIE B	SERIE C
S./ COURTISANE	T./CLIENTE	
METRAJE: EN ANCHO DE 1,40 SIN CENTRAR		
6,50 mts.		

2 MÓDULOS DE 105 IZQUIERDA / DERECHA

METRAJE: EN ANCHO DE 1,40 SIN CENTRAR		
13 mts.		

MÓDULO DE 95 CON 1 BRAZO FIJO

PROMOCIÓN	SERIE B	SERIE C
S./ COURTISANE	T./CLIENTE	
METRAJE: EN ANCHO DE 1,40 SIN CENTRAR		
6,40 mts.		

MÓDULO DE 95 CON 1 BRAZO RELAX MOTOR PARED 0

PROMOCIÓN	SERIE B	SERIE C
S./ COURTISANE	T./CLIENTE	
METRAJE: EN ANCHO DE 1,40 SIN CENTRAR		
6,40 mts.		

2 MÓDULOS DE 95 IZQUIERDA / DERECHA

METRAJE: EN ANCHO DE 1,40 SIN CENTRAR		
12,80 mts.		

MÓDULO DE 85 CON 1 BRAZO FIJO

PROMOCIÓN	SERIE B	SERIE C
S./ COURTISANE	T./CLIENTE	
METRAJE: EN ANCHO DE 1,40 SIN CENTRAR		
6,20 mts.		

MÓDULO DE 85 CON 1 BRAZO RELAX MOTOR PARED 0

PROMOCIÓN	SERIE B	SERIE C
S./ COURTISANE	T./CLIENTE	
METRAJE: EN ANCHO DE 1,40 SIN CENTRAR		
6,20 mts.		

2 MÓDULOS DE 85 IZQUIERDA / DERECHA

METRAJE: EN ANCHO DE 1,40 SIN CENTRAR		
12,40 mts.		

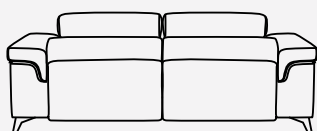

NOTA IMPORTANTE

Las medidas de largo que aparecen en el técnico son la de la parte trasera de cualquier pieza, ya que **este modelo es más ancho por detrás que por delante.**

NOTA: LAS MEDIDAS INDICADAS EN ESTE TÉCNICO PUEDEN VARIAR ALGÚN CENTÍMETRO DEPENDIENDO DE LA TELA DE TAPIZADO.

MÓDULO DE 87 SIN BRAZOS FIJO

PROMOCIÓN	SERIE B	SERIE C
S./ COURTISANE	T./CLIENTE	
METRAJE: EN ANCHO DE 1,40 SIN CENTRAR		
5,20 mts.		

MÓDULO DE 87 SIN BRAZOS CON RELAX MOTOR PARED 0

PROMOCIÓN	SERIE B	SERIE C
S./ COURTISANE	T./CLIENTE	
METRAJE: EN ANCHO DE 1,40 SIN CENTRAR		
5,10 mts.		

CHAISELONGUE DE 109 FIJA (sólo se fabrica fija)

PROMOCIÓN	SERIE B	SERIE C
S./ COURTISANE	T./CLIENTE	
METRAJE: EN ANCHO DE 1,40 SIN CENTRAR		
9,30 mts.		

MÓDULO DE 78 SIN BRAZOS FIJO

PROMOCIÓN	SERIE B	SERIE C
S./ COURTISANE	T./CLIENTE	
METRAJE: EN ANCHO DE 1,40 SIN CENTRAR		
5,20 mts.		

MÓDULO DE 78 SIN BRAZOS CON RELAX MOTOR PARED 0

PROMOCIÓN	SERIE B	SERIE C
S./ COURTISANE	T./CLIENTE	
METRAJE: EN ANCHO DE 1,40 SIN CENTRAR		
5,10 mts.		

CHAISELONGUE DE 100 FIJA (sólo se fabrica fija)

PROMOCIÓN	SERIE B	SERIE C
S./ COURTISANE	T./CLIENTE	
METRAJE: EN ANCHO DE 1,40 SIN CENTRAR		
9,00 mts.		

MÓDULO DE 68 SIN BRAZOS FIJO

PROMOCIÓN	SERIE B	SERIE C
S./ COURTISANE	T./CLIENTE	
METRAJE: EN ANCHO DE 1,40 SIN CENTRAR		
5,10 mts.		

MÓDULO DE 68 SIN BRAZOS CON RELAX MOTOR PARED 0

PROMOCIÓN	SERIE B	SERIE C
S./ COURTISANE	T./CLIENTE	
METRAJE: EN ANCHO DE 1,40 SIN CENTRAR		
5,00 mts.		

CHAISELONGUE DE 90 FIJA (sólo se fabrica fija)

PROMOCIÓN	SERIE B	SERIE C
S./ COURTISANE	T./CLIENTE	
METRAJE: EN ANCHO DE 1,40 SIN CENTRAR		
9,00 mts.		

MÓDULO DE 58 SIN BRAZOS FIJO

PROMOCIÓN	SERIE B	SERIE C
S./ COURTISANE	T./CLIENTE	
METRAJE: EN ANCHO DE 1,40 SIN CENTRAR		
5,00 mts.		

MÓDULO DE 58 SIN BRAZOS CON RELAX MOTOR PARED 0

PROMOCIÓN	SERIE B	SERIE C
S./ COURTISANE	T./CLIENTE	
METRAJE: EN ANCHO DE 1,40 SIN CENTRAR		
5,00 mts.		

MÓDULO DE 114 + MÓDULO DE 87 + MÓDULO DE 114

METRAJE: EN ANCHO DE 1,40 SIN CENTRAR		
18,80 mts.		

MÓDULO DE 105 + MÓDULO DE 78 + MÓDULO DE 105

METRAJE: EN ANCHO DE 1,40 SIN CENTRAR		
18,20 mts.		

MÓDULO DE 95 + MÓDULO DE 68 + MÓDULO DE 95

METRAJE: EN ANCHO DE 1,40 SIN CENTRAR		
17,90 mts.		

MÓDULO DE 85 + MÓDULO DE 58 + MÓDULO DE 85

METRAJE: EN ANCHO DE 1,40 SIN CENTRAR		
17,40 mts.		

NOTA: LAS MEDIDAS INDICADAS EN ESTE TÉCNICO PUEDEN VARIAR ALGÚN CENTÍMETRO DEPENDIENDO DE LA TELA DE TAPIZADO.

**MÓDULO DE 114 + MÓDULO DE 87
+ CHAISERLONGUE DE 109**

**LA CHAISERLONGUE NO SE
FABRICA CANAPÉ**



METRAJE: EN ANCHO DE 1,40 SIN CENTRAR

21,30 mts.

**MÓDULO DE 105 + MÓDULO DE 78
+ CHAISERLONGUE DE 100**

**LA CHAISERLONGUE NO SE
FABRICA CANAPÉ**



METRAJE: EN ANCHO DE 1,40 SIN CENTRAR

20,70 mts.

**MÓDULO DE 95 + MÓDULO DE 68
+ CHAISERLONGUE DE 90**

**LA CHAISERLONGUE NO SE
FABRICA CANAPÉ**



METRAJE: EN ANCHO DE 1,40 SIN CENTRAR

20,50 mts.

**MÓDULO DE 85 + MÓDULO DE 58
+ CHAISERLONGUE DE 90**

**LA CHAISERLONGUE NO SE
FABRICA CANAPÉ**



METRAJE: EN ANCHO DE 1,40 SIN CENTRAR

20,20 mts.

NOTA IMPORTANTE

Las medidas de largo que aparecen en el técnico son la de la parte trasera de cualquier pieza, ya que **este modelo es más ancho por detrás que por delante.**

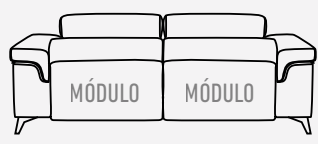

PARTE TRASERA

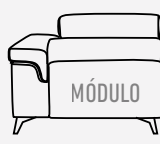

PARTE TRASERA

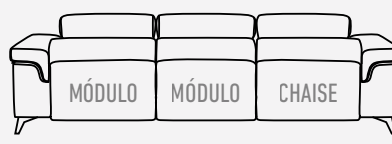

PARTE TRASERA

Características técnicas



COJÍN DE MUELLES ENSACADOS

- ARMAZÓN: Madera de pino y aglomerado de 1ª calidad.
- ASIENTO: Muelle zig-zag.
- CABEZAL Y RIÑONERA: Goma 25 kg SS.
- BRAZOS: Goma 25 kg.
- COJÍN ASIENTO: Goma 32 kg. con muelle ensacado.
- CABEZAL RECLINABLE.
- ALMOHADA DE RESPALDO, BRAZOS Y ASIENTO: Desenfundables.
- PATA DE SERIE: En cromo negro de 13 cms.
- OTRAS OPCIONES DE PATAS (ver página 06).

NOTA: LAS MEDIDAS INDICADAS EN ESTE TÉCNICO PUEDEN VARIAR ALGÚN CENTÍMETRO DEPENDIENDO DE LA TELA DE TAPIZADO.

Velero









VELERO

NOTA IMPORTANTE: Solo se fabrica Fijo y Relax con Motor.

SILLÓN FIJO DE 95 cm.

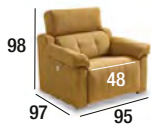

PROMOCIÓN	SERIE B	SERIE C
S./ COURTISANE	T./CLIENTE	
METRAJE: EN ANCHO DE 1,40 SIN CENTRAR		
7,30 mts.		

SILLÓN RELAX MOTOR- PARED 0 DE 95 cm.



Abierto:
154 cm.

PROMOCIÓN	SERIE B	SERIE C
S./ COURTISANE	T./CLIENTE	
METRAJE: EN ANCHO DE 1,40 SIN CENTRAR		
7,30 mts.		

- Las medidas de los sillones de este técnico son con el brazo pequeño (15 cm.)
- El resto de medidas del técnico (módulos 106, 90 y 85) son con el brazo grande (25 cm).

RINCÓN DESMONTABLE



PROMOCIÓN	SERIE B	SERIE C
S./ COURTISANE	T./CLIENTE	
METRAJE: EN ANCHO DE 1,40 SIN CENTRAR		
9,20 mts.		

NOTA: EL RINCÓN SIEMPRE SE FABRICA DESMONTABLE

NOTA: INDIQUEN EN LOS PEDIDOS SI QUIEREN HILO CONTRASTADO O EN EL MISMO COLOR DE LA TELA.

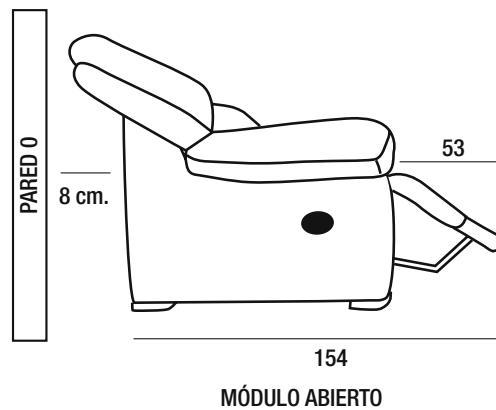
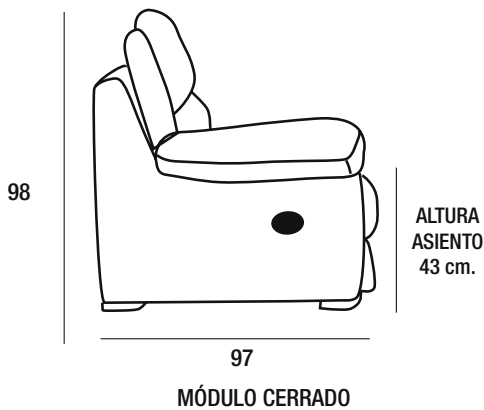

NOTA: LAS MEDIDAS INDICADAS EN ESTE TÉCNICO PUEDEN VARIAR ALGÚN CENTÍMETRO DEPENDIENDO DE LA TELA DE TAPIZADO.

MÓDULO DE 106 - C/1BR. FIJO

PROMOCIÓN	SERIE B	SERIE C
S./ COURTISANE	T./CLIENTE	
METRAJE: EN ANCHO DE 1,40 SIN CENTRAR 6,00 mts.		

MÓDULO DE 106 - C/1 BRAZO C/RELAX MANUAL

PROMOCIÓN	SERIE B	SERIE C
S./ COURTISANE	T./CLIENTE	
METRAJE: EN ANCHO DE 1,40 SIN CENTRAR 6,00 mts.		

MÓDULO DE 106 - C/1 BRAZO C/RELAX MOTOR - PARED 0

PROMOCIÓN	SERIE B	SERIE C
S./ COURTISANE	T./CLIENTE	
METRAJE: EN ANCHO DE 1,40 SIN CENTRAR 6,00 mts.		

MÓDULO DE 90 - C/1BR. FIJO

PROMOCIÓN	SERIE B	SERIE C
S./ COURTISANE	T./CLIENTE	
METRAJE: EN ANCHO DE 1,40 SIN CENTRAR 6,00 mts.		

MÓDULO DE 90 - C/1 BRAZO C/RELAX MANUAL

PROMOCIÓN	SERIE B	SERIE C
S./ COURTISANE	T./CLIENTE	
METRAJE: EN ANCHO DE 1,40 SIN CENTRAR 6,00 mts.		

MÓDULO DE 90 - C/1 BRAZO C/RELAX MOTOR - PARED 0

PROMOCIÓN	SERIE B	SERIE C
S./ COURTISANE	T./CLIENTE	
METRAJE: EN ANCHO DE 1,40 SIN CENTRAR 6,00 mts.		

MÓDULO DE 85 - C/1BR. FIJO

PROMOCIÓN	SERIE B	SERIE C
S./ COURTISANE	T./CLIENTE	
METRAJE: EN ANCHO DE 1,40 SIN CENTRAR 6,00 mts.		

MÓDULO DE 85 - C/1 BRAZO C/RELAX MANUAL

PROMOCIÓN	SERIE B	SERIE C
S./ COURTISANE	T./CLIENTE	
METRAJE: EN ANCHO DE 1,40 SIN CENTRAR 6,00 mts.		

MÓDULO DE 85 - C/1 BRAZO C/RELAX MOTOR - PARED 0

PROMOCIÓN	SERIE B	SERIE C
S./ COURTISANE	T./CLIENTE	
METRAJE: EN ANCHO DE 1,40 SIN CENTRAR 6,00 mts.		

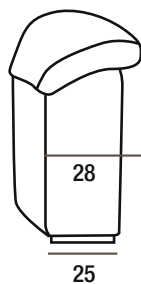

MEDIDA BRAZO PARA MÓDULOS (de serie)

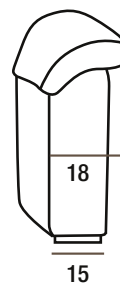

MEDIDA BRAZO OPCIONAL PARA MÓDULOS (10 cm. menos)

NOTA: LAS MEDIDAS INDICADAS EN ESTE TÉCNICO PUEDEN VARIAR ALGÚN CENTÍMETRO DEPENDIENDO DE LA TELA DE TAPIZADO.

VELERO

MÓDULO DE 78 - S/BR. FIJO

PROMOCIÓN	SERIE B	SERIE C
S./ COURTISANE	T./CLIENTE	
METRAJE: EN ANCHO DE 1,40 SIN CENTRAR		
5,20 mts.		

MÓDULO DE 78 C/RELAX MANUAL - PARED 0

Abierto: 154 cm.

PROMOCIÓN	SERIE B	SERIE C
S./ COURTISANE	T./CLIENTE	
METRAJE: EN ANCHO DE 1,40 SIN CENTRAR		
5,20 mts.		

MÓDULO DE 78 C/RELAX MOTOR - PARED 0

Abierto: 154 cm.

PROMOCIÓN	SERIE B	SERIE C
S./ COURTISANE	T./CLIENTE	
METRAJE: EN ANCHO DE 1,40 SIN CENTRAR		
5,20 mts.		

MÓDULO DE 62 - S/BR. FIJO

PROMOCIÓN	SERIE B	SERIE C
S./ COURTISANE	T./CLIENTE	
METRAJE: EN ANCHO DE 1,40 SIN CENTRAR		
4,90 mts.		

MÓDULO DE 62 C/RELAX MANUAL - PARED 0

Abierto: 154 cm.

PROMOCIÓN	SERIE B	SERIE C
S./ COURTISANE	T./CLIENTE	
METRAJE: EN ANCHO DE 1,40 SIN CENTRAR		
4,90 mts.		

MÓDULO DE 62 C/RELAX MOTOR - PARED 0

Abierto: 154 cm.

PROMOCIÓN	SERIE B	SERIE C
S./ COURTISANE	T./CLIENTE	
METRAJE: EN ANCHO DE 1,40 SIN CENTRAR		
4,90 mts.		

MÓDULO DE 57 - S/BR. FIJO

PROMOCIÓN	SERIE B	SERIE C
S./ COURTISANE	T./CLIENTE	
METRAJE: EN ANCHO DE 1,40 SIN CENTRAR		
4,90 mts.		

MÓDULO DE 57 C/RELAX MANUAL - PARED 0

Abierto: 154 cm.

PROMOCIÓN	SERIE B	SERIE C
S./ COURTISANE	T./CLIENTE	
METRAJE: EN ANCHO DE 1,40 SIN CENTRAR		
4,90 mts.		

MÓDULO DE 57 C/RELAX MOTOR - PARED 0

Abierto: 154 cm.

PROMOCIÓN	SERIE B	SERIE C
S./ COURTISANE	T./CLIENTE	
METRAJE: EN ANCHO DE 1,40 SIN CENTRAR		
4,90 mts.		

CHAISELONGUE GRANDE FIJA

PROMOCIÓN	SERIE B	SERIE C
S./ COURTISANE	T./CLIENTE	
METRAJE: EN ANCHO DE 1,40 SIN CENTRAR		
9,40 mts.		

CHAISELONGUE GRANDE CANAPÉ

PROMOCIÓN	SERIE B	SERIE C
S./ COURTISANE	T./CLIENTE	
METRAJE: EN ANCHO DE 1,40 SIN CENTRAR		
10,20 mts.		

CHAISELONGUE PEQUEÑA FIJA

PROMOCIÓN	SERIE B	SERIE C
S./ COURTISANE	T./CLIENTE	
METRAJE: EN ANCHO DE 1,40 SIN CENTRAR		
9,00 mts.		

CHAISELONGUE PEQUEÑA CANAPÉ

PROMOCIÓN	SERIE B	SERIE C
S./ COURTISANE	T./CLIENTE	
METRAJE: EN ANCHO DE 1,40 SIN CENTRAR		
9,80 mts.		

NOTA: LAS MEDIDAS INDICADAS EN ESTE TÉCNICO PUEDEN VARIAR ALGÚN CENTÍMETRO DEPENDIENDO DE LA TELA DE TAPIZADO.

medidas

MÓDULO DE 106 + MÓDULO DE 78 + CHAISE GRANDE



METRAJE: EN ANCHO DE 1,40 SIN CENTRAR
21,10 mts.

MÓDULO DE 90 + MÓDULO DE 62 + CHAISE GRANDE



METRAJE: EN ANCHO DE 1,40 SIN CENTRAR
20,30 mts.

MÓDULO DE 85 + MÓDULO DE 57 + CHAISE GRANDE



METRAJE: EN ANCHO DE 1,40 SIN CENTRAR
20,30 mts.

MÓDULO DE 106 + MÓDULO DE 78 + CHAISE PEQUEÑA



METRAJE: EN ANCHO DE 1,40 SIN CENTRAR
20,70 mts.

MÓDULO DE 90 + MÓDULO DE 62 + CHAISE PEQUEÑA



METRAJE: EN ANCHO DE 1,40 SIN CENTRAR
19,90 mts.

MÓDULO DE 85 + MÓDULO DE 57 + CHAISE PEQUEÑA



METRAJE: EN ANCHO DE 1,40 SIN CENTRAR
19,90 mts.

2 MÓDULOS DE 106 IZD/DCHA

Asiento: 74 cm.
Cojín 78 cm.



METRAJE: EN ANCHO DE 1,40 SIN CENTRAR
13 mts.

2 MÓDULOS DE 90 IZD/DCHA

Asiento: 58 cm.
Cojín 62 cm.



METRAJE: EN ANCHO DE 1,40 SIN CENTRAR
12 mts.

2 MÓDULOS DE 85 IZD/DCHA

Asiento: 53 cm.
Cojín 57 cm.



METRAJE: EN ANCHO DE 1,40 SIN CENTRAR
12 mts.

MÓDULO DE 106 + MÓDULO DE 78 + MÓDULO DE 106

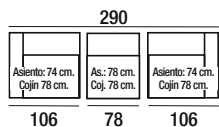

METRAJE: EN ANCHO DE 1,40 SIN CENTRAR
18,20 mts.

MÓDULO DE 90 + MÓDULO DE 62 + MÓDULO DE 90

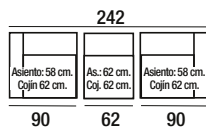

METRAJE: EN ANCHO DE 1,40 SIN CENTRAR
16,90 mts.

MÓDULO DE 85 + MÓDULO DE 57 + MÓDULO DE 85

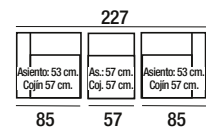

METRAJE: EN ANCHO DE 1,40 SIN CENTRAR
16,90 mts.

Características técnicas



- ARMAZÓN: Madera de pino y aglomerado de 1ª calidad.
- ASIENTO: Muelle zig-zag.
- RESPALDOS: Riñonera goma 25 kg SS.
- BRAZOS: Goma 25 kg.
- COJÍN ASIENTO: Goma 32 kg. con muelle ensacado.

- ALMOHADA DE RESPALDO, BRAZOS Y ASIENTO: Desenfundables.
- PATA: Cromada de 3 cms.

NOTA: LAS MEDIDAS INDICADAS EN ESTE TÉCNICO PUEDEN VARIAR ALGÚN CENTÍMETRO DEPENDIENDO DE LA TELA DE TAPIZADO.

B r i s a









MÓDULO DE 78 - S/BR. FIJO

PROMOCIÓN	SERIE B	SERIE C
S./ COURTISANE	T./CLIENTE	
METRAJE: EN ANCHO DE 1,40 SIN CENTRAR		
4,70 mts.		

MÓDULO DE 78 C/RELAX MANUAL - PARED O

PROMOCIÓN	SERIE B	SERIE C
S./ COURTISANE	T./CLIENTE	
METRAJE: EN ANCHO DE 1,40 SIN CENTRAR		
4,70 mts.		

MÓDULO DE 78 C/RELAX MOTOR - PARED O

PROMOCIÓN	SERIE B	SERIE C
S./ COURTISANE	T./CLIENTE	
METRAJE: EN ANCHO DE 1,40 SIN CENTRAR		
4,70 mts.		

MÓDULO DE 62 - S/BR. FIJO

PROMOCIÓN	SERIE B	SERIE C
S./ COURTISANE	T./CLIENTE	
METRAJE: EN ANCHO DE 1,40 SIN CENTRAR		
4,40 mts.		

MÓDULO DE 62 C/RELAX MANUAL - PARED O

PROMOCIÓN	SERIE B	SERIE C
S./ COURTISANE	T./CLIENTE	
METRAJE: EN ANCHO DE 1,40 SIN CENTRAR		
4,40 mts.		

MÓDULO DE 62 C/RELAX MOTOR - PARED O

PROMOCIÓN	SERIE B	SERIE C
S./ COURTISANE	T./CLIENTE	
METRAJE: EN ANCHO DE 1,40 SIN CENTRAR		
4,40 mts.		

MÓDULO DE 57 - S/BR. FIJO

PROMOCIÓN	SERIE B	SERIE C
S./ COURTISANE	T./CLIENTE	
METRAJE: EN ANCHO DE 1,40 SIN CENTRAR		
4,40 mts.		

MÓDULO DE 57 C/RELAX MANUAL - PARED O

PROMOCIÓN	SERIE B	SERIE C
S./ COURTISANE	T./CLIENTE	
METRAJE: EN ANCHO DE 1,40 SIN CENTRAR		
4,40 mts.		

MÓDULO DE 57 C/RELAX MOTOR - PARED O

PROMOCIÓN	SERIE B	SERIE C
S./ COURTISANE	T./CLIENTE	
METRAJE: EN ANCHO DE 1,40 SIN CENTRAR		
4,40 mts.		

CHAISELONGUE GRANDE FIJA

PROMOCIÓN	SERIE B	SERIE C
S./ COURTISANE	T./CLIENTE	
METRAJE: EN ANCHO DE 1,40 SIN CENTRAR		
8,90 mts.		

CHAISELONGUE GRANDE CANAPÉ

PROMOCIÓN	SERIE B	SERIE C
S./ COURTISANE	T./CLIENTE	
METRAJE: EN ANCHO DE 1,40 SIN CENTRAR		
9,70 mts.		

CHAISELONGUE PEQUEÑA FIJA

PROMOCIÓN	SERIE B	SERIE C
S./ COURTISANE	T./CLIENTE	
METRAJE: EN ANCHO DE 1,40 SIN CENTRAR		
8,50 mts.		

CHAISELONGUE PEQUEÑA CANAPÉ

PROMOCIÓN	SERIE B	SERIE C
S./ COURTISANE	T./CLIENTE	
METRAJE: EN ANCHO DE 1,40 SIN CENTRAR		
9,30 mts.		

NOTA: LAS MEDIDAS INDICADAS EN ESTE TÉCNICO PUEDEN VARIAR ALGÚN CENTÍMETRO DEPENDIENDO DE LA TELA DE TAPIZADO.

MÓDULO DE 106 - C/1BR. FIJO

Medida del cojín: 78 cm.

PROMOCIÓN	SERIE B	SERIE C
S./ COURTISANE	T./CLIENTE	
METRAJE: EN ANCHO DE 1,40 SIN CENTRAR		
6,00 mts.		

MÓDULO DE 106 - C/1 BRAZO C/RELAX MANUAL

Abierto: 149 cm.

PROMOCIÓN	SERIE B	SERIE C
S./ COURTISANE	T./CLIENTE	
METRAJE: EN ANCHO DE 1,40 SIN CENTRAR		
6,00 mts.		

MÓDULO DE 106 - C/1 BRAZO C/RELAX MOTOR - PARED O

Abierto: 149 cm.

PROMOCIÓN	SERIE B	SERIE C
S./ COURTISANE	T./CLIENTE	
METRAJE: EN ANCHO DE 1,40 SIN CENTRAR		
6,00 mts.		

MÓDULO DE 90 - C/1BR. FIJO

Medida del cojín: 62 cm.

PROMOCIÓN	SERIE B	SERIE C
S./ COURTISANE	T./CLIENTE	
METRAJE: EN ANCHO DE 1,40 SIN CENTRAR		
5,50 mts.		

MÓDULO DE 90 - C/1 BRAZO C/RELAX MANUAL

Abierto: 149 cm.

PROMOCIÓN	SERIE B	SERIE C
S./ COURTISANE	T./CLIENTE	
METRAJE: EN ANCHO DE 1,40 SIN CENTRAR		
5,50 mts.		

MÓDULO DE 90 - C/1 BRAZO C/RELAX MOTOR - PARED O

Abierto: 149 cm.

PROMOCIÓN	SERIE B	SERIE C
S./ COURTISANE	T./CLIENTE	
METRAJE: EN ANCHO DE 1,40 SIN CENTRAR		
5,50 mts.		

MÓDULO DE 85 - C/1BR. FIJO

Medida del cojín: 57 cm.

PROMOCIÓN	SERIE B	SERIE C
S./ COURTISANE	T./CLIENTE	
METRAJE: EN ANCHO DE 1,40 SIN CENTRAR		
5,50 mts.		

MÓDULO DE 85 - C/1 BRAZO C/RELAX MANUAL

Abierto: 149 cm.

PROMOCIÓN	SERIE B	SERIE C
S./ COURTISANE	T./CLIENTE	
METRAJE: EN ANCHO DE 1,40 SIN CENTRAR		
5,50 mts.		

MÓDULO DE 85 - C/1 BRAZO C/RELAX MOTOR - PARED O

Abierto: 149 cm.

PROMOCIÓN	SERIE B	SERIE C
S./ COURTISANE	T./CLIENTE	
METRAJE: EN ANCHO DE 1,40 SIN CENTRAR		
5,50 mts.		

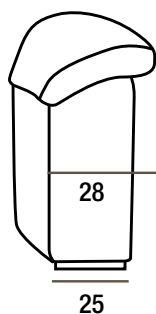

MEDIDA BRAZO PARA MÓDULOS (de serie)

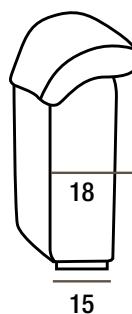

MEDIDA BRAZO OPCIONAL PARA MÓDULOS (10 cm. menos)

NOTA: LAS MEDIDAS INDICADAS EN ESTE TÉCNICO PUEDEN VARIAR ALGÚN CENTÍMETRO DEPENDIENDO DE LA TELA DE TAPIZADO.

SILLÓN FIJO DE 95 cm.

PROMOCIÓN	SERIE B	SERIE C
S./ COURTISANE	T./CLIENTE	
METRAJE: EN ANCHO DE 1,40 SIN CENTRAR		
6,80 mts.		

SILLÓN RELAX MANUAL- PARED 0 DE 95 cm.

Abierto: 149 cm.

PROMOCIÓN	SERIE B	SERIE C
S./ COURTISANE	T./CLIENTE	
METRAJE: EN ANCHO DE 1,40 SIN CENTRAR		
6,80 mts.		

SILLÓN RELAX MOTOR- PARED 0 DE 95 cm.

Abierto: 149 cm.

PROMOCIÓN	SERIE B	SERIE C
S./ COURTISANE	T./CLIENTE	
METRAJE: EN ANCHO DE 1,40 SIN CENTRAR		
6,80 mts.		

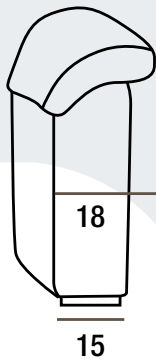

MEDIDA BRAZO PARA SILLONES RELAX Y FIJOS

NOTA: INDIQUEN EN LOS PEDIDOS SI QUIEREN HILO CONTRASTADO O EN EL MISMO COLOR DE LA TELA.

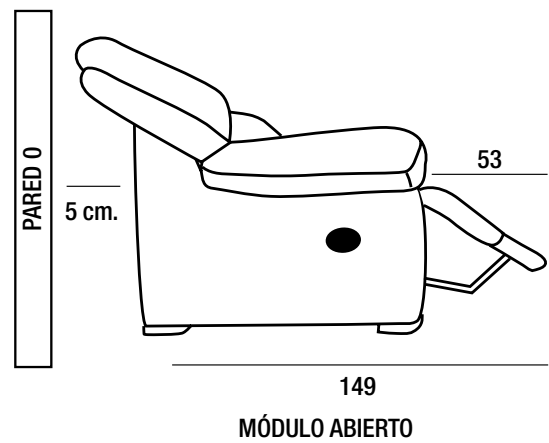
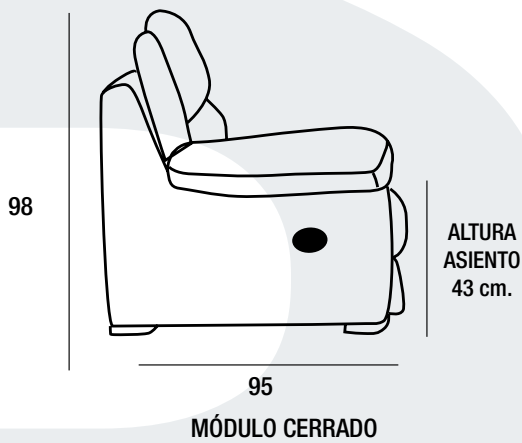

NOTA: LAS MEDIDAS INDICADAS EN ESTE TÉCNICO PUEDEN VARIAR ALGÚN CENTÍMETRO DEPENDIENDO DE LA TELA DE TAPIZADO.



SILLONES RELAX

B a m b ú





CABEZAL ABATIBLE



	PROMOCIÓN	SERIE B	SERIE C	S/COURTISANE	T/ CLIENTE	METRAJE EN ANCHO DE 140 S/CENTRAR
SILLÓN RELAX-MANUAL PARED/O						
SILLÓN RELAX C/MOTOR APERTURA PARED/O (1 MOTOR)						

CARACTERÍSTICAS TÉCNICAS:

- ARMAZÓN: Madera de pino y aglomerado de 1ª calidad.
- ASIENTO: Muelle zig-zag.
- RESPALDOS: Goma espuma de 25 kg. suave.

- BRAZOS: Goma espuma de 25 kg.
- COJÍN ASIENTO: Goma 32 kg. con muelle ensacado.
- ALMOHADA DE RESPALDO, BRAZOS Y ASIENTO: Desenfundable.

NOTA: Las medidas indicadas en este técnico pueden variar algún centímetro dependiendo de la tela de tapizado.



COJÍN DE MUELLES ENSACADOS



CABEZAL ABATIBLE



Con 1 motor
(apertura + elevador)
74 cms

	PROMOCIÓN	SERIE B	SERIE C	S/COURTISANE	T/ CLIENTE	METRAJE EN ANCHO DE 140 S/CENTRAR
SILLÓN RELAX CON 1 MOTOR APERTURA Y ELEVADOR (PARED/O)						

CARACTERÍSTICAS TÉCNICAS:

- ARMAZÓN: Madera de pino y aglomerado de 1ª calidad.
- ASIENTO: Muelle zig-zag.
- RESPALDOS: Goma espuma de 25 kg. suave.

- BRAZOS: Goma espuma de 25 kg.
- COJÍN ASIENTO: Goma 32 kg. con muelle ensacado.
- ALMOHADA DE RESPALDO, BRAZOS Y ASIENTO: Desenfundable.



(C/1 motor solo apertura)



NOTA: Las medidas indicadas en este técnico pueden variar algún centímetro dependiendo de la tela de tapizado.

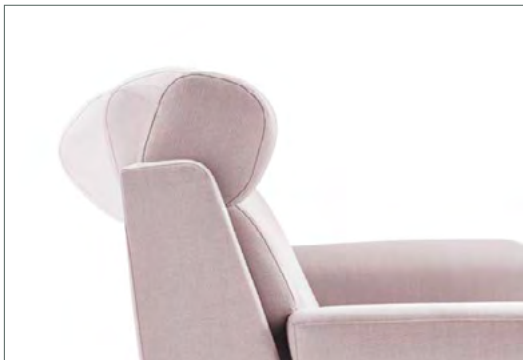

CABEZAL ABATIBLE



ESPACIO NECESARIO DETRÁS PARA LA APERTURA TOTAL DEL RESPALDO: 41 CMS.



PROMOCIÓN	SERIE B	SERIE C	S/COURTISANE	T/ CLIENTE	METRAJE EN ANCHO DE 140 S/CENTRAR
SILLÓN RELAX C/ MOTOR APERTURA + ELEVADOR (CON 2 MOTORES)					

CARACTERÍSTICAS TÉCNICAS:

- ARMAZÓN: Madera de pino y aglomerado de 1ª calidad.
- ASIENTO: Muelle zig-zag.
- RESPALDOS: Goma espuma de 25 kg. suave.
- BRAZOS: Goma espuma de 25 kg.
- COJÍN ASIENTO: Goma 32 kg. con muelle ensacado.
- ALMOHADA DE RESPALDO, BRAZOS Y ASIENTO: Desenfundable.

NOTA: Las medidas indicadas en este técnico pueden variar algún centímetro dependiendo de la tela de tapizado.



Carla





CARLA



ESPACIO NECESARIO DETRÁS PARA LA APERTURA TOTAL DEL RESPALDO: 8 CMS.

	PROMOCIÓN	SERIE B	SERIE C	S/COURTISANE	T/ CLIENTE	METRAJE EN ANCHO DE 140 S/CENTRAR
SILLÓN RELAX-MANUAL PARED/O						

INDIQUE EN LOS PEDIDOS SI QUIERE HILO CONTRASTADO O EN EL MISMO COLOR DE LA TELA

CARACTERÍSTICAS TÉCNICAS:

- ARMAZÓN: Madera de pino y aglomerado de 1ª calidad.
- ASIENTO: Muelle zig-zag.
- RESPALDOS: Goma 25 super suave.
- BRAZOS: Goma espuma de 25 kg.
- COJÍN ASIENTO: Goma 32 kg. con muelle ensacado.
- ALMOHADA DE RESPALDO, BRAZOS Y ASIENTO: Desenfundable.

NOTA: Las medidas indicadas en este técnico pueden variar algún centímetro dependiendo de la tela de tapizado.



COJÍN DE MUELLES ENSACADOS



ESPACIO NECESARIO DETRÁS PARA LA APERTURA TOTAL DEL RESPALDO: 8 CMS.

	PROMOCIÓN	SERIE B	SERIE C	S/COURTISANE	T/ CLIENTE	METRAJE EN ANCHO DE 140 S/CENTRAR
SILLÓN RELAX CON 1 MOTOR APERTURA Y ELEVADOR (PARED/0)						
SILLÓN RELAX C/MOTOR APERTURA PARED/0 (1 MOTOR)						

INDIQUE EN LOS PEDIDOS SI QUIERE HILO CONTRASTADO O EN EL MISMO COLOR DE LA TELA

CARACTERÍSTICAS TÉCNICAS:

- ARMAZÓN: Madera de pino y aglomerado de 1ª calidad.
- ASIENTO: Muelle zig-zag.
- RESPALDOS: Goma 25 super suave.
- BRAZOS: Goma espuma de 25 kg.
- COJÍN ASIENTO: Goma 32 kg. con muelle ensacado.
- ALMOHADA DE RESPALDO, BRAZOS Y ASIENTO: Desenfundable.



NOTA: Las medidas indicadas en este técnico pueden variar algún centímetro dependiendo de la tela de tapizado.



ESPACIO NECESARIO DETRÁS PARA LA APERTURA TOTAL DEL RESPALDO: 43 CMS.



	PROMOCIÓN	SERIE B	SERIE C	S/COURTISANE	T/ CLIENTE	METRAJE EN ANCHO DE 140 S/CENTRAR
SILLÓN RELAX C/ MOTOR APERTURA + ELEVADOR (CON 2 MOTORES)						

CARACTERÍSTICAS TÉCNICAS:

- ARMAZÓN: Madera de pino y aglomerado de 1ª calidad.
- ASIENTO: Muelle zig-zag.
- RESPALDOS: Goma 25 super suave.
- BRAZOS: Goma espuma de 25 kg.
- COJÍN ASIENTO: Goma 32 kg. con muelle ensacado.
- ALMOHADA DE RESPALDO, BRAZOS Y ASIENTO: Desenfundable.

NOTA: Las medidas indicadas en este técnico pueden variar algún centímetro dependiendo de la tela de tapizado.



Pandora







PANDORA

	PROMOCIÓN	SERIE B	SERIE C	S/COURTISANE	T/ CLIENTE	METRAJE EN ANCHO DE 140 S/CENTRAR
SILLÓN RELAX-MANUAL PARED/O						

INDIQUE EN LOS PEDIDOS SI QUIERE HILO CONTRASTADO O EN EL MISMO COLOR DE LA TELA

CARACTERÍSTICAS TÉCNICAS:

- ARMAZÓN: Madera de pino y aglomerado de 1ª calidad.
- ASIENTO: Muelle zig-zag.
- RESPALDOS: Fibra hueca garantizada.
- BRAZOS: Goma espuma de 25 kg.
- COJÍN ASIENTO: Goma 32 kg. con muelle ensacado.
- ALMOHADA DE RESPALDO, BRAZOS Y ASIENTO: Desenfundable.

NOTA: Las medidas indicadas en este técnico pueden variar algún centímetro dependiendo de la tela de tapizado.



COJÍN DE MUELLES ENSACADOS

PANDORA



	PROMOCIÓN	SERIE B	SERIE C	S/COURTISANE	T/ CLIENTE	METRAJE EN ANCHO DE 140 S/CENTRAR
SILLÓN RELAX CON 1 MOTOR APERTURA Y ELEVADOR (PARED/0)						
SILLÓN RELAX C/MOTOR APERTURA PARED/0 (1 MOTOR)						

INDIQUE EN LOS PEDIDOS SI QUIERE HILO CONTRASTADO O EN EL MISMO COLOR DE LA TELA

CARACTERÍSTICAS TÉCNICAS:

- ARMAZÓN: Madera de pino y aglomerado de 1ª calidad.
- ASIENTO: Muelle zig-zag.
- RESPALDOS: Fibra hueca garantizada.

- BRAZOS: Goma espuma de 25 kg.
- COJÍN ASIENTO: Goma 32 kg. con muelle ensacado.
- ALMOHADA DE RESPALDO, BRAZOS Y ASIENTO: Desenfundable.



NOTA: Las medidas indicadas en este técnico pueden variar algún centímetro dependiendo de la tela de tapizado.

PANDORA



ESPACIO NECESARIO DETRÁS PARA LA APERTURA TOTAL DEL RESPALDO: 37 CMS.



	PROMOCIÓN	SERIE B	SERIE C	S/COURTISANE	T/ CLIENTE	METRAJE EN ANCHO DE 140 S/CENTRAR
SILLÓN RELAX C/ MOTOR APERTURA + ELEVADOR (CON 2 MOTORES)						

INDIQUE EN LOS PEDIDOS SI QUIERE HILO CONTRASTADO O EN EL MISMO COLOR DE LA TELA

CARACTERÍSTICAS TÉCNICAS:

- ARMAZÓN: Madera de pino y aglomerado de 1ª calidad.
- ASIENTO: Muelle zig-zag.
- RESPALDOS: Fibra hueca garantizada.
- BRAZOS: Goma espuma de 25 kg.
- COJÍN ASIENTO: Goma 32 kg. con muelle ensacado.
- ALMOHADA DE RESPALDO, BRAZOS Y ASIENTO: Desenfundable.

NOTA: Las medidas indicadas en este técnico pueden variar algún centímetro dependiendo de la tela de tapizado.



B e g o



BEGO



	PROMOCIÓN	SERIE B	SERIE C	S/COURTISANE	T/ CLIENTE	METRAJE EN ANCHO DE 140 S/CENTRAR
SILLÓN RELAX-MANUAL PARED/O						

INDIQUE EN LOS PEDIDOS SI QUIERE HILO CONTRASTADO O EN EL MISMO COLOR DE LA TELA

CARACTERÍSTICAS TÉCNICAS:

- ARMAZÓN: Madera de pino y aglomerado de 1ª calidad.
- ASIENTO: Muelle zig-zag.
- RESPALDOS: Fibra hueca garantizada.
- BRAZOS: Goma espuma de 25 kg.
- COJÍN ASIENTO: Goma 32 kg. con muelle ensacado.
- ALMOHADA DE RESPALDO, BRAZOS Y ASIENTO: Desenfundable.

NOTA: Las medidas indicadas en este técnico pueden variar algún centímetro dependiendo de la tela de tapizado.



COJÍN DE MUELLES ENSACADOS

BE GO



	PROMOCIÓN	SERIE B	SERIE C	S/COURTISANE	T/ CLIENTE	METRAJE EN ANCHO DE 140 S/CENTRAR
SILLÓN RELAX CON 1 MOTOR APERTURA Y ELEVADOR (PARED/0)						
SILLÓN RELAX C/MOTOR APERTURA PARED/0 (1 MOTOR)						

INDIQUE EN LOS PEDIDOS SI QUIERE HILO CONTRASTADO O EN EL MISMO COLOR DE LA TELA

CARACTERÍSTICAS TÉCNICAS:

- ARMAZÓN: Madera de pino y aglomerado de 1ª calidad.
- ASIENTO: Muelle zig-zag.
- RESPALDOS: Fibra hueca garantizada.

- BRAZOS: Goma espuma de 25 kg.
- COJÍN ASIENTO: Goma 32 kg. con muelle ensacado.
- ALMOHADA DE RESPALDO, BRAZOS Y ASIENTO: Desenfundable.



NOTA: Las medidas indicadas en este técnico pueden variar algún centímetro dependiendo de la tela de tapizado.



ESPACIO NECESARIO DETRÁS PARA LA APERTURA TOTAL DEL RESPALDO: 37 CMS.



	PROMOCIÓN	SERIE B	SERIE C	S/COURTISANE	T/ CLIENTE	METRAJE EN ANCHO DE 140 S/CENTRAR
SILLÓN RELAX C/ MOTOR APERTURA + ELEVADOR (CON 2 MOTORES)						

CARACTERÍSTICAS TÉCNICAS:

- ARMAZÓN: Madera de pino y aglomerado de 1ª calidad.
- ASIENTO: Muelle zig-zag.
- RESPALDOS: Fibra hueca garantizada.

- BRAZOS: Goma espuma de 25 kg.
- COJÍN ASIENTO: Goma 32 kg. con muelle ensacado.
- ALMOHADA DE RESPALDO, BRAZOS Y ASIENTO: Desenfundable.

NOTA: Las medidas indicadas en este técnico pueden variar algún centímetro dependiendo de la tela de tapizado.



INFORMACION GENERAL:

Las descripciones y medidas de los productos del presente catálogo son orientativas, pudiendo por tanto ser modificadas, a fin de mejorar las características técnicas o de diseño. La empresa se reserva el derecho de anular o modificar cualquier modelo sin previo aviso.

Referente a las telas para el tapizado, la empresa responde de todas las referencias incluidas en nuestro catálogo, durante el periodo de garantía. Para cualquier otra tela que se quiera para tapizar el producto (fuera de nuestro catálogo), la empresa no se hace cargo de los posibles problemas que pudiesen surgir por roces, pelling, pelados ó ruidos por fricción.

top
TAPIZADOS

T.O.P. TAPIZADOS S.L.
Carretera de Jumilla, S/N
Apartado 340
30510 Yecla, Murcia
info@toptapizados.com
Teléfono: 968 794 251

top
TAPIZADOS

SINCE 1985